

# *Marshall*

ACTON MULTI-ROOM

**NÁVOD NA OBSLUHU**

# PRÁVNE UPOZORNENIA A AUTORSKÉ PRÁVA

- Konštrukcia zariadenia a obalu je duševným vlastníctvom spoločnosti Zound Industries International AB a Marshall Amplification PLC. © 2017 Všetky práva vyhradené. Spoločnosť Zound Industries International AB sa ďalej v tomto dokumente uvádza ako "Zound Industries" alebo "výrobca".
- MARSHALL, Marshall Amps, príslušné logá, názov "Marshall" a práva na vizuálnu podobu produktov "Marshall" a ich balenie (trade dress) sú obchodnými známkami a duševným vlastníctvom spoločnosti Marshall Amplification PLC, ktorých používanie bez predchádzajúceho súhlasu je zakázané. Povoľenie je poskytnuté spoločnosti Zound Industries.
- Android™, Google Play™ a Chromecast™ sú ochranné známky spoločnosti Google Inc.
- Apple, AirPlay, iPod, iPhone, iPad, iTunes a logá Apple a AirPlay sú obchodnými známkami spoločnosti Apple Inc. zaregistrovanými v USA a ďalších krajinách.
- Logá Spotify® a Spotify Connect® sú obchodnými známkami skupiny Spotify® Group zaregistrovanými v USA a ďalších krajinách.
- Softvér Spotify® podlieha licenciám nasledujúcich tretích strán: <https://developer.spotify.com/esdk-third-party-licenses>.
- Slovné značky a logá Bluetooth® sú registrovanými obchodnými známkami vo vlastníctve spoločnosti Bluetooth® SIG, Inc. a akékoľvek ich použitie spoločnosťou Zound Industries je riadené licenciou.
- Wi-Fi® je registrovaná obchodná známka obchodného združenia Wi-Fi Alliance®.
- Všetky ďalšie obchodné značky sú majetkom svojich príslušných vlastníkov a ich používanie bez predchádzajúceho súhlasu je zakázané.
- Fráza "Made for iPod", "Made for iPhone" a "Made for iPad" znamenajú, že dané elektronické príslušenstvo je navrhnuté pre pripojenie špeciálne k zariadeniam iPod, iPhone alebo iPad a je vývojárom certifikované ako vyhovujúce výkonnostným normám spoločnosti Apple. Spoločnosť Apple nezodpovedá za funkčnosť takéhoto zariadenia alebo jeho zhodu s bezpečnostnými a zákonnými normami. Upozorňujeme, že použitie tohto príslušenstva so zariadením iPod, iPhone alebo iPad môže mať vplyv na funkciu bezdrôtového pripojenia.

# PRÁVNE OBMEDZENIA

Upozorňujeme, že dostupnosť služieb tretích strán, okrem iného. Služieb Chromecast built-in™, AirPlay® a Spotify® a kompatibilita tohto zariadenia so spomínanými službami závisí od súhlasu príslušného držiteľa práv, ktorý môže byť odvolaný, a na poskytovanie takýchto služieb, ktoré môže byť ukončené. Následne by toto zariadenie s takými službami tretích strán nebolo kompatibilné a spoločnosť Zound Industries za to nenesie žiadnu zodpovednosť.

Dostupnosť služieb tretích strán môže vyžadovať samostatné dohody medzi vami a treťou stranou. Spoločnosť Zound Industries nenesie žiadnu zodpovednosť za dostupnosť takýchto služieb.

Ďalšie právne informácie týkajúce sa tohto zariadenia Marshall a informácie týkajúce sa spoločnosti Zound Industries nájdete na webovej stránke <http://www.marshallheadphones.com>

# DŮLEŽITÉ BEZPEČNOSTNÉ POKYNY



Blesk so symbolom šípky v rovnostrannom trojuholníku slúži na upozornenie užívateľa na prítomnosť neizolovaného "nebezpečného napätia" vo vnútri skrine produktu, ktorého parametre môžu znamenať nebezpečenstvo úrazu elektrickým prúdom.

• Varovanie: Aby ste zamedzili nebezpečenstvo úrazu elektrickým prúdom, nezoberajte kryt (alebo zadný panel). Vnútri sa nenachádzajú žiadne opraviteľné súčasti. Opravu zverte kvalifikovanej osobe.

• Výkričník v rovnostrannom trojuholníku slúži na upozornenie užívateľa na prítomnosť dôležitých pokynov k prevádzke a údržbe v dokumentoch dodaných s produktom.

1. Prečítajte si tieto pokyny - Pred používaním produktu je nutné prečítať si všetky bezpečnostné a prevádzkové pokyny.

2. Uchovajte tieto pokyny - Bezpečnostné a prevádzkové pokyny je potrebné uchovať pre budúce použitie.

3. Venujte pozornosť všetkým varovaniam - Všetky varovania na produkte a v prevádzkových pokynoch je potrebné dodržiavať.

4. Dodržujte všetky pokyny - Je potrebné dodržiavať všetky prevádzkové pokyny a pokyny na obsluhu.

5. Nepoužívajte produkt vo vlhkom prostredí - napr. Vo vlhkej pivnici alebo v blízkosti bazénu a pod.

6. Čistíte len suchou handričkou.

7. Nezakrývajte vetracie otvory. Inštalujte podľa pokynov výrobcu.

8. Neinštalujte produkt v blízkosti zdrojov tepla, napr. Radiátorov, výstupov tepla, pecí alebo iných zariadení (vrátane zosilňovačov), ktoré produkujú teplo.

9. (Len pre zástrčku používanú v USA) Neodstraňujte bezpečnostný prvok polarizovanej alebo uzemnenej zástrčky. Polarizovaná zástrčka má dva nožové konektory, z ktorých jeden je širší ako druhý. Uzemnená zástrčka má dva nožové konektory a tretí uzemňovací kolík. Širší nožový konektor alebo tretej kolík predstavujú bezpečnostný prvok. Ak sa dodaná zástrčka nehodí do vašej zásuvky, kontaktujte elektrotechnika a vyžiadajte si výmenu zastaranej zásuvky.

10. Dbajte, aby sa nešliapalo na napájaciu šnúru a aby nedošlo k jej priškripeniu, najmä v mieste zástrčiek, zásuviek a na mieste ich výstupu z produktu.

11. Používajte len príslušenstvo uvedené výrobcom.

12. Používajte len s vozíkom, stojanom, statívom, držiakom alebo stolom uvedeným výrobcom alebo predávaným spolu s produktom.

1. Pri búrkach alebo pri dlhodobom odstavení výrobku odpojte výrobok zo zásuvky.

2. Všetok servis zverte kvalifikovanému personálu. Servis je potrebný pri akomkoľvek poškodení produktu, napr. Pri poškodení napájacieho kábla alebo zástrčky, pri rozlitaní tekutiny na produkt alebo spadnutí objektov do produktu, v prípade vystavenia produktu dažďu alebo vlhkosti alebo ak produkt nefunguje normálne alebo ak spadol.

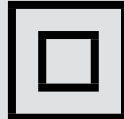

Toto zariadenie je zariadenie triedy II alebo elektrické zariadenie s dvojitou izoláciou. Bolo skonštruované tak, aby nevyžadovalo bezpečnostné pripojenie k uzemneniu.

## VAROVANIE

• Ak chcete zabrániť nebezpečenstvu požiaru alebo úrazu elektrickým prúdom, nevystavujte produkt dažďu alebo vlhkosti. Produkt nesmie byť vystavený kvapkajúcej alebo striekajúcej vode. Na produkt neumiestňujte predmety naplnené kvapalinou, napr. Vázy.

• Sieťová zástrčka sa používa ako odpojovacie zariadenie. Odpojovacie zariadenie musí zostať pripravené na prevádzku.

# INŠTALÁCIA A PRIPOJENIE

- Pripojte produkt podľa pokynov uvedených v tomto návode.
- Produkt pripájajte iba k správne napájanému sieťovému napätiu na produkte.
- Dbajte, aby sa nešliapalo na napájaciu šnúru a aby nedošlo k jej priškripaniu, najmä v mieste zástrčiek, zásuviek a na mieste ich výstupu z produktu.
- Používajte len napájacie káble typu uvedeného v návode na obsluhu alebo označeného na produkte.
- Neobchádzajte bezpečnostné opatrenia v podobe polarizovanej alebo uzemnenej zástrčky.
- Ak sa dodaná zástrčka nehodí do vašej zásuvky, kontaktujte elektrotechnika a vyžiadajte si výmenu zastaranej zásuvky.
- Pri búrkach alebo pri dlhodobom odstavení výrobku odpojte výrobok zo zásuvky.
- Neinštalujte produkt do stiesneného alebo zastavaného priestoru. Produkt inštalujte len do dobre vetraného a otvoreného priestoru. Vetranie nesmie byť obmedzené zakrytím vetracích otvorov predmetmi ako noviny, dečky, závesy a pod.
- Na produkt neumiestňujte žiadne zdroje otvoreného ohňa, napr. Zapálené sviečky.

# ČISTENIE A ÚDRŽBA

Kompletný servis zverte kvalifikovanému personálu. Servis je potrebný pri akomkoľvek poškodení produktu, napr. Pri poškodení napájacieho kábla alebo zástrčky, pri rozliatí tekutiny na produkt alebo spadnutie objektov do produktu, v prípade vystavenia produktu dažďu alebo vlhkosti alebo ak produkt nefunguje normálne alebo ak spadol.

Čistite iba suchou handričkou

# INFORMÁCIE O LIKVIDÁCII A RECYKLOVANÍ



Produkt sa nesmie likvidovať ako bežný domáci odpad. V štátoch EÚ a ďalších európskych krajinách so samostatnými predpismi na riadenie odpadu podľa smernice o odpade z elektrických a elektronických zariadení (OEEZ) platí táto smernica. Ďalšie informácie o systéme zberu, opätovného použitia a recyklácie získate od vášho miestneho alebo regionálneho správcu odpadového hospodárstva.

# PREHLÁSENIE O ZHODE



Týmto spoločnosť Zound Industries International AB prehlasuje, že tento výrobok spĺňa základné požiadavky a ďalšie príslušné ustanovenia smernice 2014/53/EU o rádiových zariadeniach (RED) a smernice 2011/65/EU o obmedzení používania niektorých nebezpečných látok v elektrických a elektronických zariadeniach (RoHS).

Prehlásenie o zhode nájdete na webe <http://www.marshallheadphones.com>

## SLOVENSKY

### ODDIELY

### STRANA

- 002. PRÁVNE UPOZORNENIA A AUTORSKÉ PRÁVA
- 02. PRÁVNE OBMEDZENIA
- 03. DÔLEŽITÉ BEZPEČNOSTNÉ POKYNY
- 04. INĚTALÁCIA A PRIPOJENIE
- 004. ČISTENIE A ÚDRŽBA
- 004. INFORMÁCIE O LIKVIDÁCII A RECYKLOVANÍ
- 004. PREHLÁSENIE O ZHODE
- 06. OBSAH BALENIA
- 07. OBECNÝ POPIS
- 09. ZAPOJENIE JEDNOTKY ACTON MULTI-ROOM DOSIETE
- 10. NASTAVENIE REPRODUKTORU
- 11. NEJRÔZNEJŠIE SPÔSOBY PRIPOJENIA
- 12. PRIPOJENIE PROSTREDNÍCTVOM Bluetooth® (PÁROVANIE)
- 13. VSTUP AUX – 3,5 mm STEREO ZÁSTRČKA
- 14. VOĽBA ZDROJA ZVUKU
- 15. Wi-Fi® STREAMING SO Spotify®
- 16. Wi-Fi STREAMING POMOCOU FUNKCIE AirPlay
- 17. Wi-Fi STREAMING Z PLATFORMY Chromecast built-in
- 18. Wi-Fi STREAMING Z INTERNETOVÉHO RÁDIA
- 19. UKLADANIE PREDVOLIEB
- 20. REŽIM SINGLE ALEBO MULTI
- 21. REŽIM MULTI
- 22. PREHRÁVANIE, POZASTAVENIE, ĎALŠIA SKLADBA A PREDOŠLÁ SKLADBA
- 23. NASTAVENIE HLASITOSTI/HĽBOK/VÝŠOK
- 24. POHOTOVOSTNÝ REŽIM
- 25. AKTUALIZÁCIA SOFTWARE REPRODUKTORU
- 26. OBNOVENIE TOVÁRNEHO NASTAVENIA
- 27. TECHNICKÉ ÚDAJE
- 28. ODSTRANOVANIE PROBLÉMOV

# OBSAH BALENIA

01. AKTÍVNY STEREO REPRODUKTOR MARSHALL ACTON MULTI-ROOM
02. STRUČNÁ PRÍRUČKA ZAČÍNAME
03. DÔLEŽITÉ BEZPEČNOSTNÉ POKYNY
04. NAPÁJACÍ KÁBEL

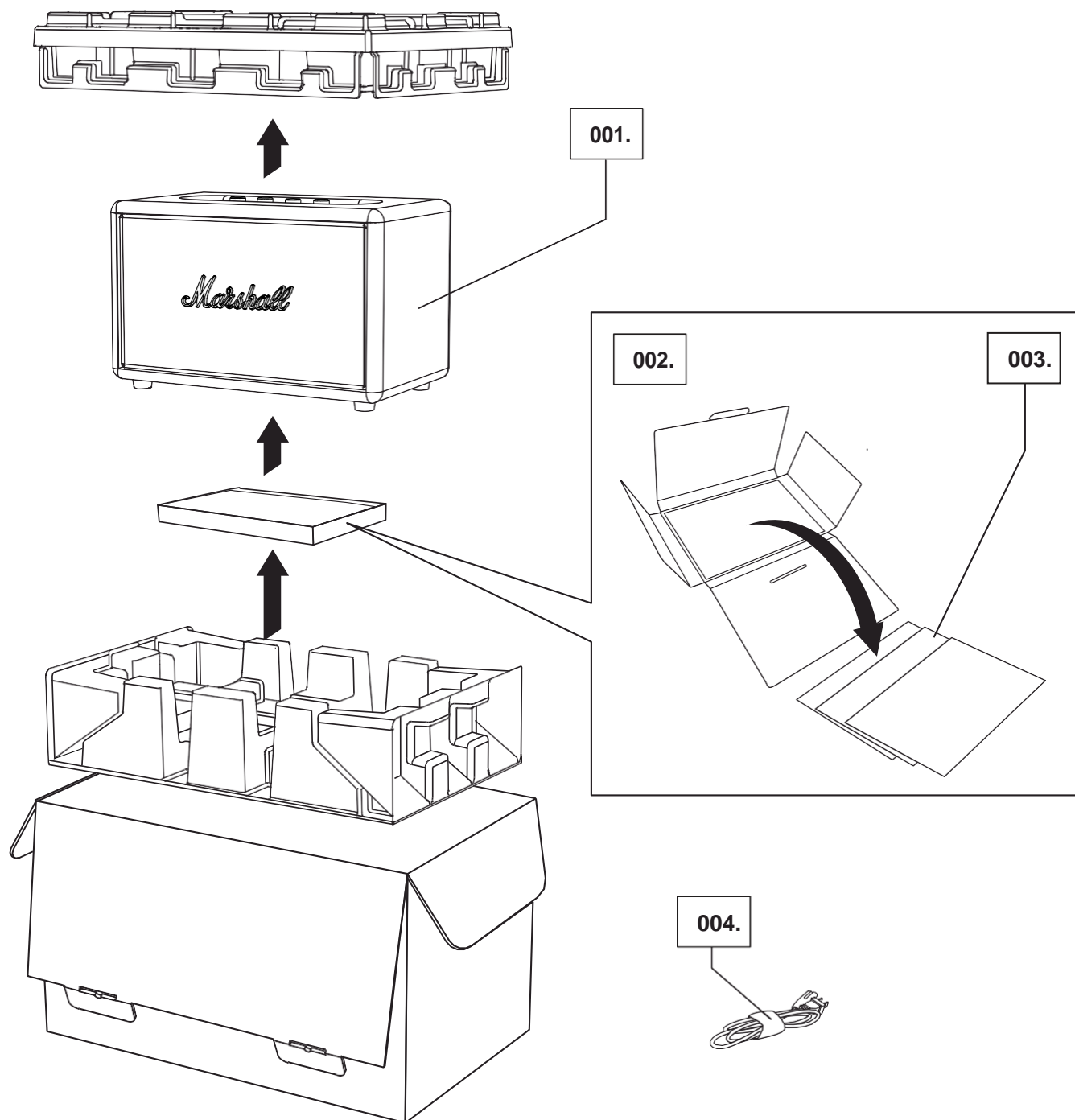

## OBEČNÝ POPIS

01. VSTUP AUX PRE 3,5 mm STEREO ZÁSUVKU
02. TLAČIDLO A KONTROLKY REŽIMU SINGLE/MULTI
03. REGULÁTOR HLASITOSTI
04. REGULÁTOR BAŠOV
05. REGULÁTOR VÝŠOK
06. VOLIČ ZDROJA
07. TLAČIDLO PREDOSLÁ SKLADBA
08. TLAČIDLO ĎALŠIA SKLADBY

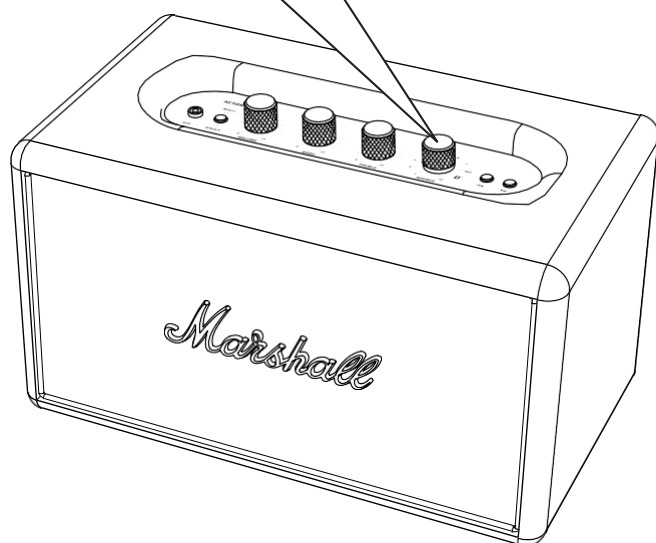
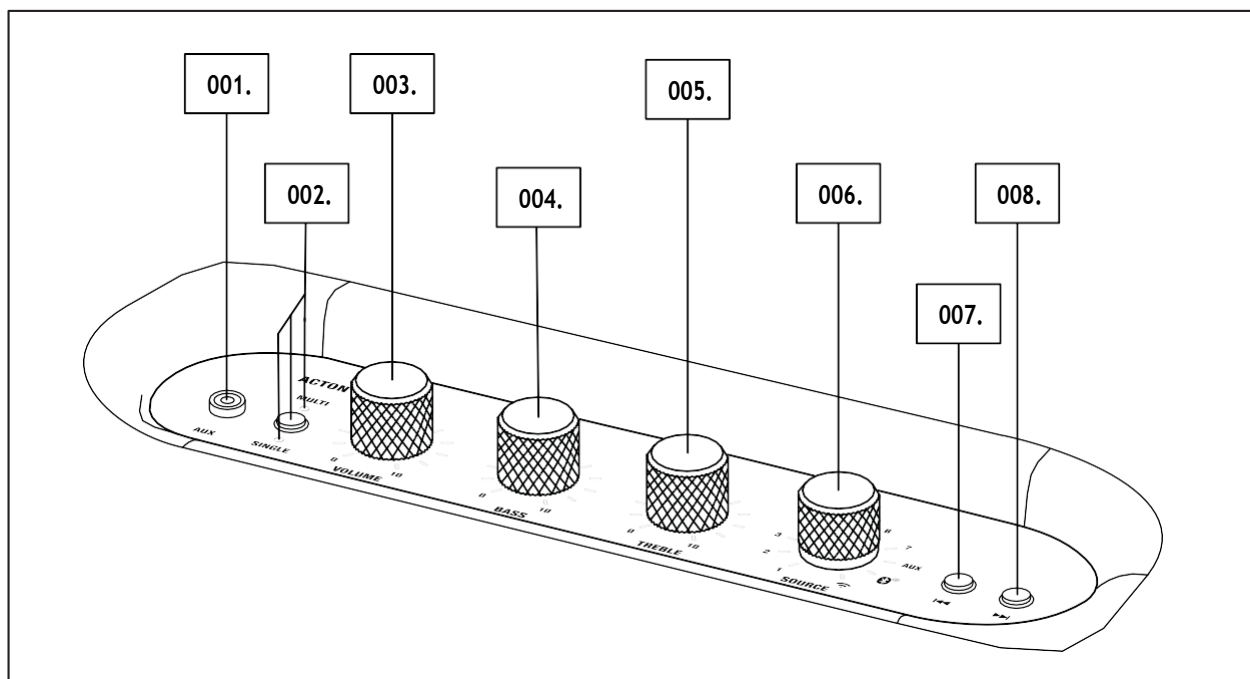

## OBEČNÝ POPIS – POKRAČOVANIE

- 09. ZADNÝ ŠTÍTK
- 10. BASSREFLEXOVÝ OTVOR
- 11. NAPÁJACÍ KONEKTOR
- 12. NAPÁJACÍ KÁBEL

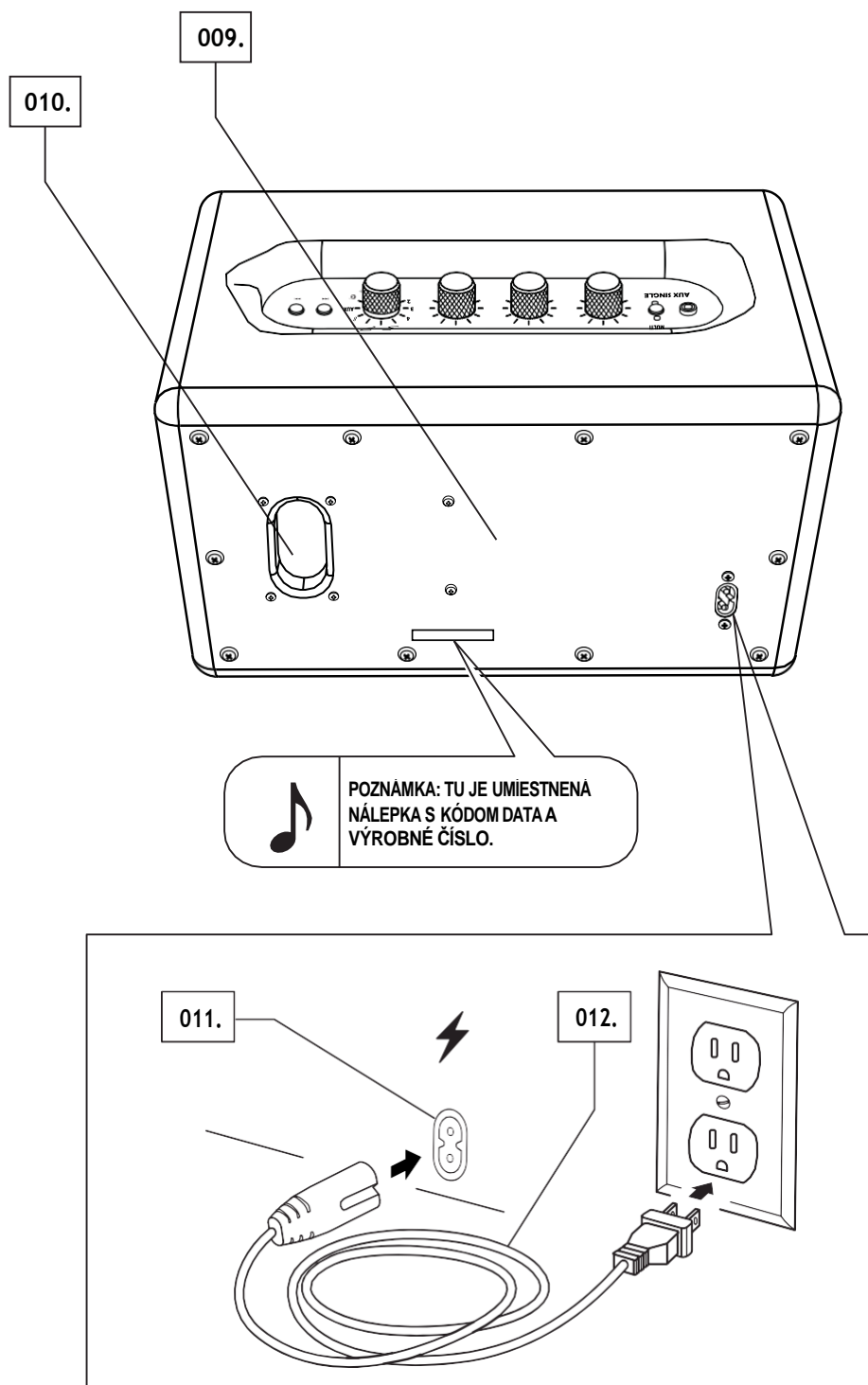



# ZAPOJENIE JEDNOTKY ACTON MULTI-ROOM DO SIETE

**DÔLEŽITÉ: KÝM PREJDETE KU KROKU 001., SKONTROLUJTE KOMPATIBILITU DODANEJ NAPÁJACEJ ŠNÚRY, NAPÁJACIEHO KONEKTORU A REPRODUKTORU ACTON MULTI-ROOM SO SIEŤOVÝM NAPÄTÍM A S PRÍSLUŠNOU ZÁSUVKOU V STENE.**

01. ZASUŇTE NAPÁJACÍ KÁBEL DO NAPÁJACIEHO KONEKTORU NA ZADNEJ STRANE REPRODUKTORU.
02. PRIPOJTE NAPÁJACIU ZÁSTRČKU DO ZÁSUVKY V STENE.
03. AK NIE JE REPRODUKTOR NAKONFIGUROVANÝ, POKRAČUJTE S NASTAVENÍM.



POZOR: PRED ODPOJENÍM NAPÁJACEJ ŠNÚRY OD REPRODUKTORU JU VŽDY NAJPRV ODPOJTE ZE ZÁSUVKY V STENE.

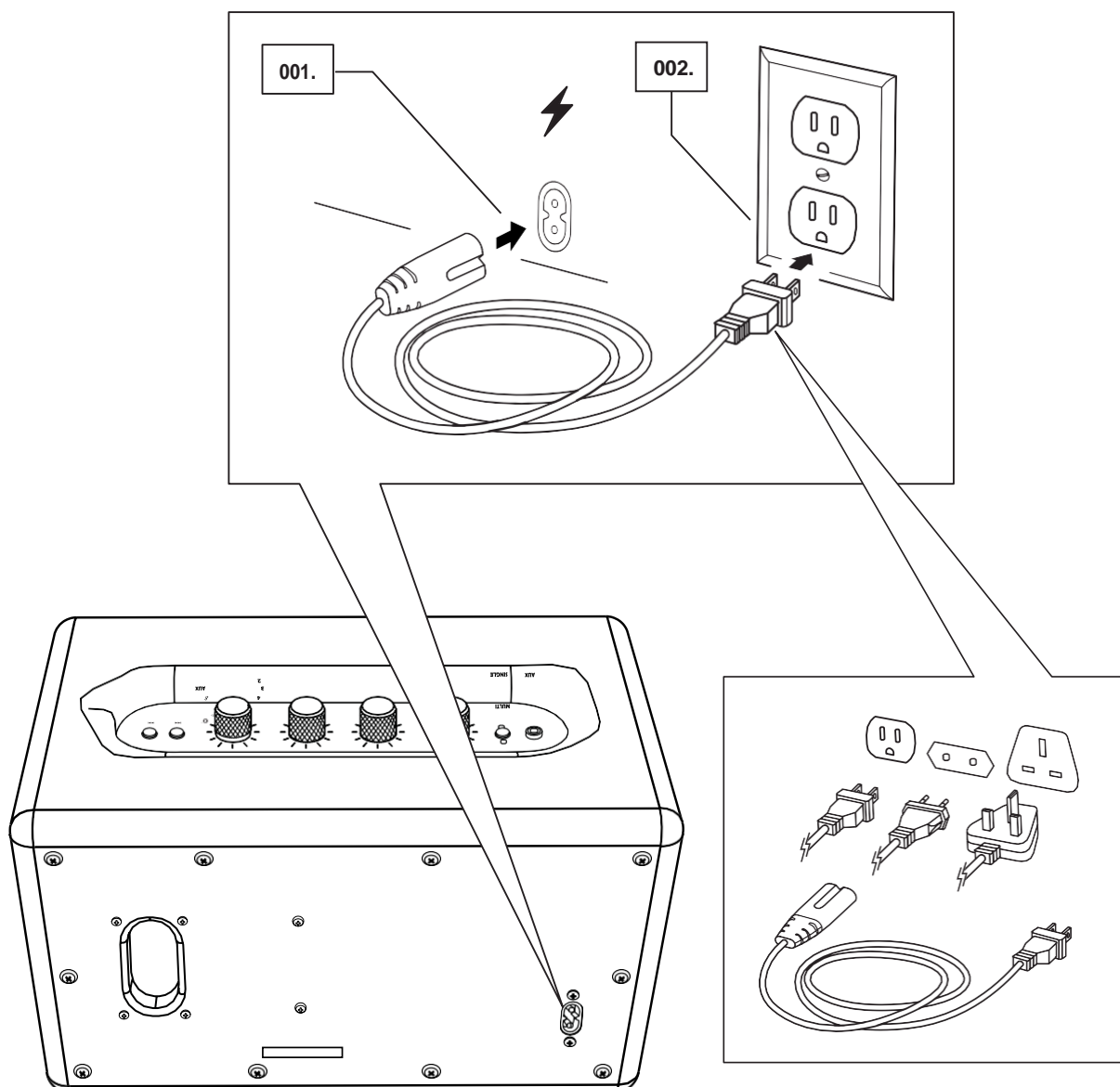

# NASTAVENIE REPRODUKTORU

PRED POUŽITÍM NAKONFIGURUJTE V REPRODUKTORE MARSHALL MULTI-ROOM Wi-Fi® POMOCOU APLIKÁCIE GOOGLE HOME. VĎAKA APLIKÁCI MARSHALL MULTI-ROOM VYUŽIJETE REPRODUKTOR NA MAXIMUM, MÔŽETE PRIDAT PREDVOLBY, PREHRÁVAŤ INTERNETOVÉ RÁDIO A VYUŽÍVAŤ ĎALŠIE FUNKCIE.

01. STIAHNITE SI APLIKÁCIU GOOGLE HOME A PODĽA POKYNOV V APLIKÁCI NASTAVTE REPRODUKTOR.
02. STIAHNITE SI APLIKÁCIU MARSHALL MULTI-ROOM A PODĽA POKYNOV V APLIKÁCI NASTAVTE FUNKCIE REPRODUKTORU.



POZNÁMKA: PO NASTAVENÍ JE REPRODUKTOR ACTON MULTI-ROOM PRIPOJENÝ K SIETI Wi-Fi. REPRODUKTOR MOŽNO REGULOVAŤ BUĎ Z APLIKÁCIE MARSHALL MULTI-ROOM, Spotify®, INEJ HUDBNEJ APLIKÁCIE ALEBO JEDNODUCHO SPÍNANÍM A OTÁČANÍM GOMBÍKUNA HORNEJ STRANE REPRODUKTORU.



DOWNLOAD ON THE

App Store



GET IT ON

Google Play

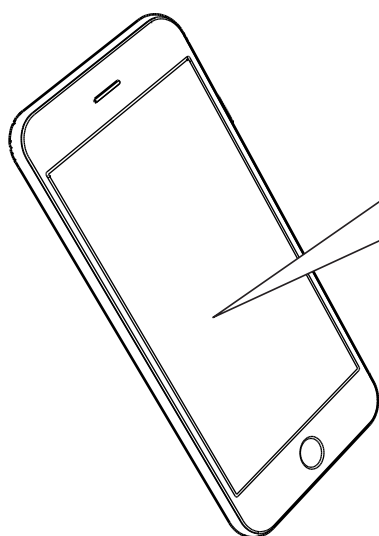

001. GOOGLE HOME

002. MARSHALL MULTI-ROOM



POZNÁMKA: POKIAL NIE JE REPRODUKTOR NAKONFIGUROVANÝ K POUŽITIU SIETE Wi-Fi, JE ZISTITEĽNÝ A PRIPRAVENÝ K NASTAVENIU POMOCOU APLIKÁCIE GOOGLE HOME.

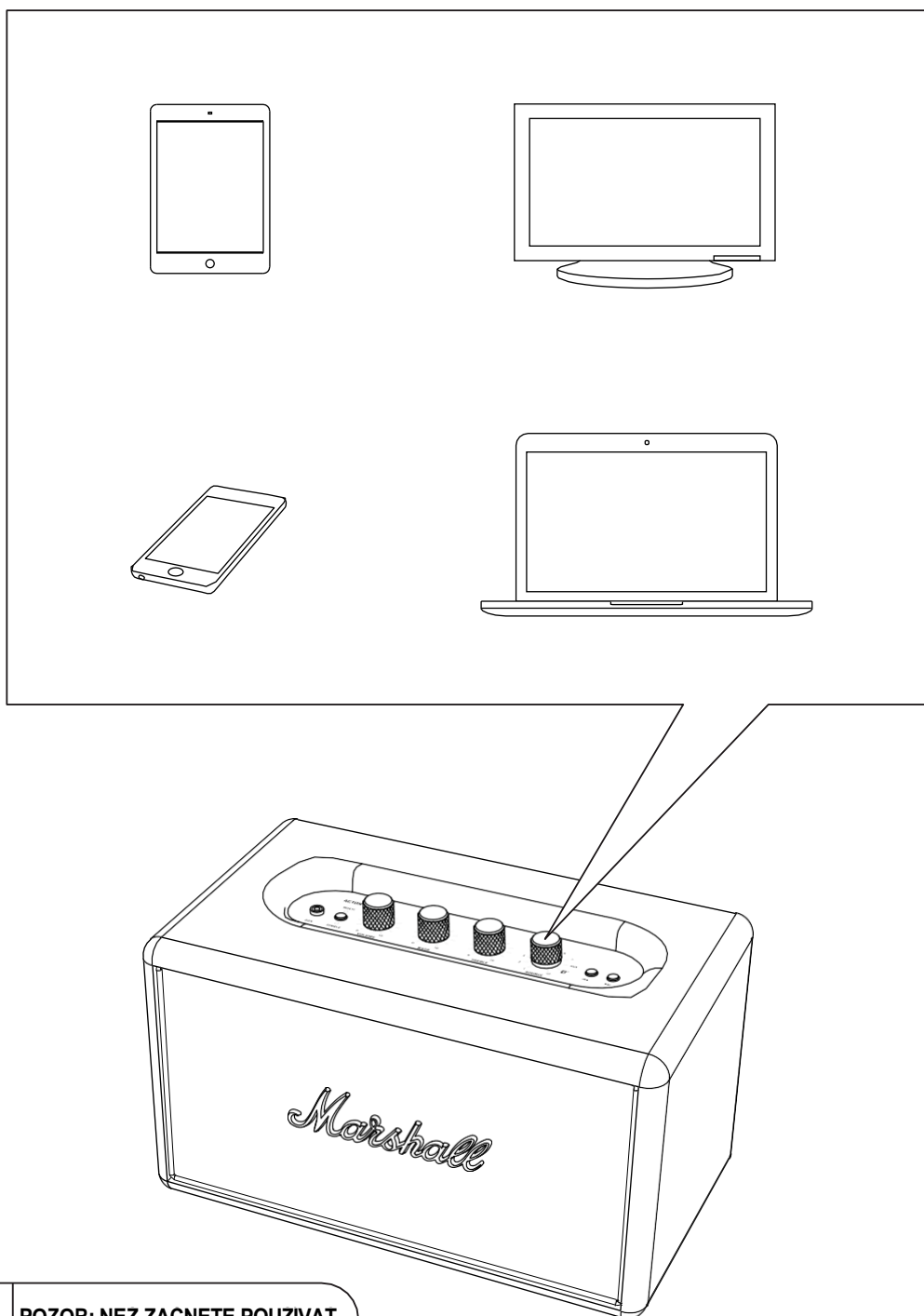

## NAJRÔZNEJŠIE SPÔSOBY PRIPOJENIA

TU UVÁDZAME RÔZNE SPÔSOBY PRIPOJENIA K REPRODUKTORU ACTON MULTI-ROOM, ČI UŽ CEZ TELEFÓN, TELEVÍZOR, TABLET ALEBO GRAMOFÓN. PRIPOJENIE MÔŽE BYŤ BEZDRÔTOVÉ POMOCOU SIETE Wi-Fi ALEBO Bluetooth® ALEBO POMOCOU KÁBLU. VOLIČ **SOURCE** VÁM UMOŽŇUJE VYBRAŤ ZDROJ ZVUKU.



**POZOR: NEZ ZACNETE POUZIVAT REPRODUKTOR, SKONTROLUJTE, ČI JE HLASITOSŤ NA REPRODUKTORE A HUDBNOM PREHRÁVAČI NASTAVENÁ NA NÍZKU ÚROVEŇ.**

# PRIPOJENIE PROSTREDNÍCTVOM Bluetooth® (PÁROVANIE)

01. OTOČTE GOMBÍK ZDROJA **SOURCE** DO POLOHY .
02. STLAČTE A PODRŽTE GOMBÍK ZDROJA **SOURCE** NA 3 SEKUNDY.
03. ZAČNE BLIKAŤ KONTROLKA .
04. AKTIVUJTE Bluetooth VO VAŠOM ZARIADENÍ (SMARTPHONE, TABLET, POČÍTAČ).
05. VO VAŠOM ZARIADENÍ VYBERTE ACTON MULTI-ROOM V ZOZNAME Bluetooth A POTVRDTE SPÁROVANIE.
06. NA REPRODUKTORE SA TRVALO ROZSVIETI KONTROLKA  A JEDNOTKY SÚ TÝMTO PREPOJENÉ.

REPRODUKTOR ACTON MULTI-ROOM MÔŽE ULOŽIT AŽ OSEM ZARIADENÍ Bluetooth A NAJPRV SA SKÚŠA PRIPOJIŤ K NAPOSLEDY PRIPOJENÉMU ZARIADENIU. NAPR. AK BOL REPRODUKTOR PRIPOJENÝ K ZARIADENIAM: **A-B-C-D-E-F-G-H**, ZARIADENIE **H** MÁ NAJVYŠŠIU PREDNOŠŤ, POKIAĽ ZARIADENIE **A** MÁ NAJNIŽŠIU PREDNOŠŤ. PO KAŽDEJ VOĽBE  VYKONÁ REPRODUKTOR AUTOMATICKÉ PRIPOJENIE ZARIADENIA V DOSAHU.



POZNÁMKA: AK SA ZAŘRIADENIE Bluetooth PRESUNIE PRÍLIŠ ĎALEKO OD REPRODUKTORU ACTON MULTI-ROOM, SPOJENIE SA PRERUŠÍ. POSUŇTE ZARIADENIE DO VZDIALENOSTI PŘIBLIŽNE 10 METROV OD REPRODUKTORU TAK, ABY MEDZI ZARIADENIAMI NEBOLI ŽIADNE PREKÁŽKY. SPOJENIE SA AUTOMATICKY OBNOVÍ.

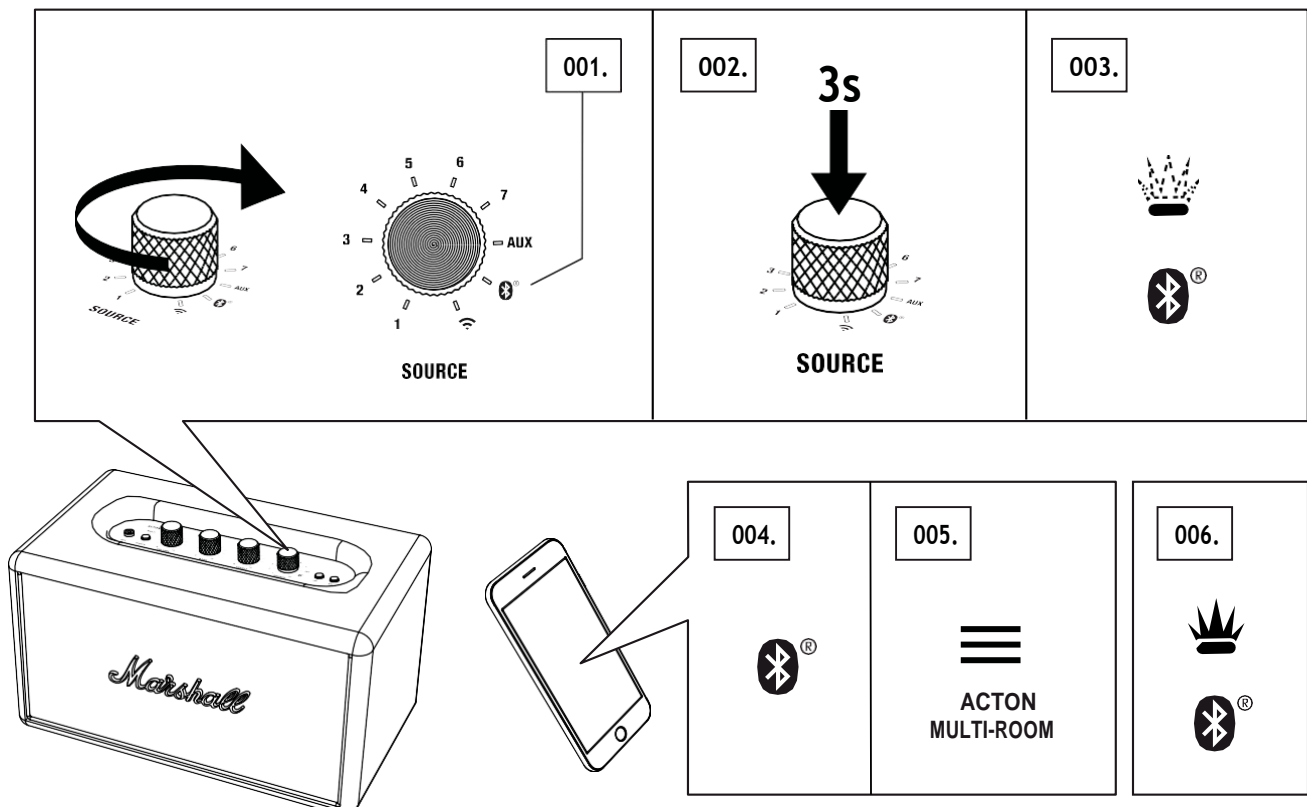

## VSTUP AUX – 3,5 mm STEREO ZÁSTRČKA

01. PRIPOJTE 3,5 mm STEREO ZÁSTRČKU DO VSTUPU OZNAČENÉHO AUX NA REPRODUKTORE.
02. PRIPOJTE DRUHÝ KONIEC KÁBLU K VÝSTUPU ZVUKU NA HUDBNOM PREHRÁVAČI.
03. OTOČTE GOMBÍK **SOURCE** DO POLOHY AUX A 1X STLAČTE.

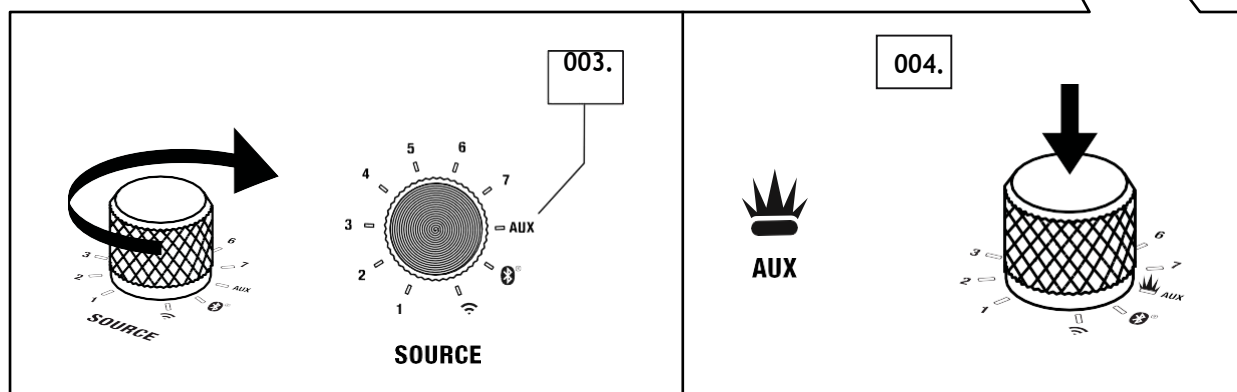
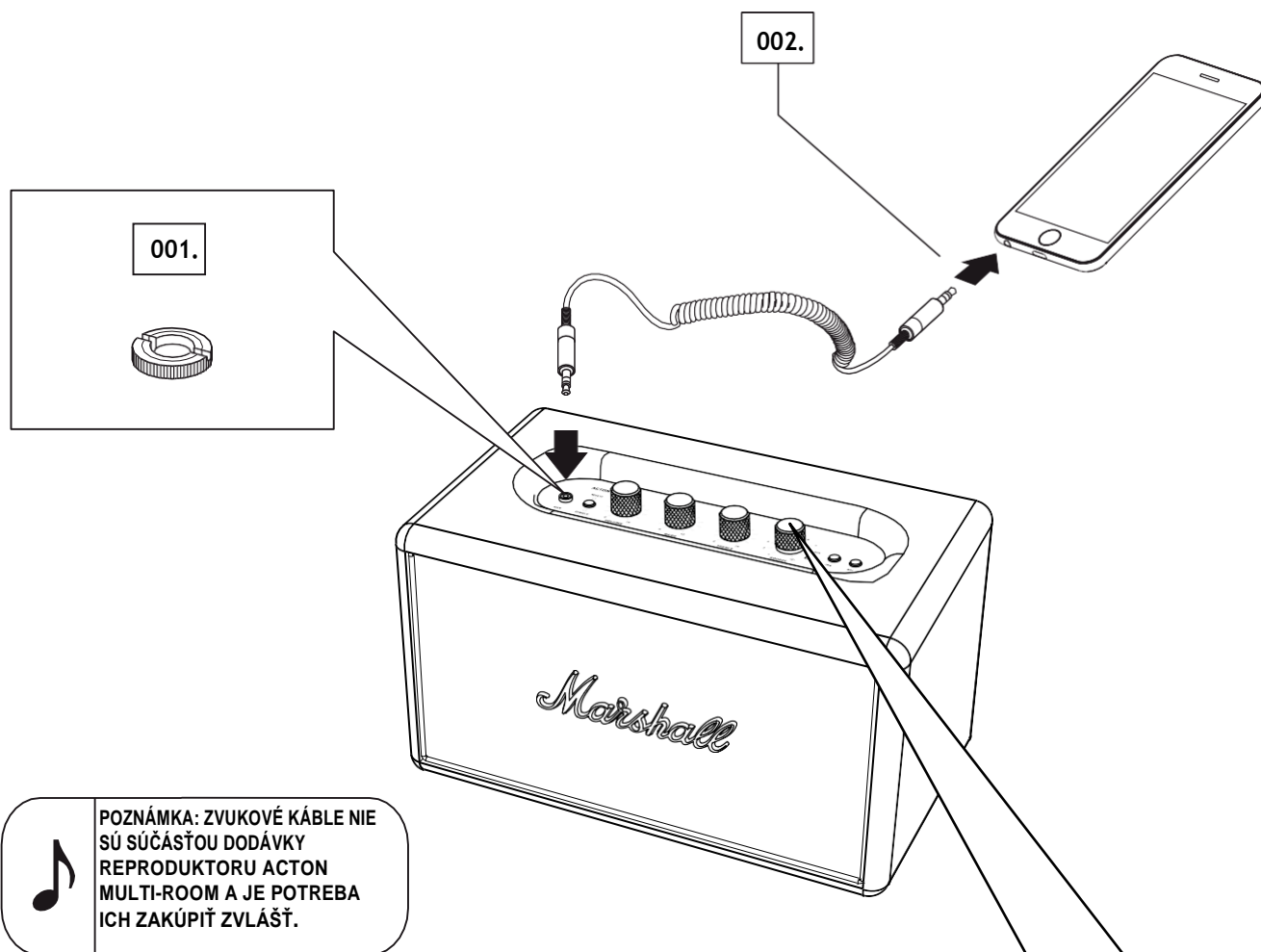



## VOĽBA ZDROJA ZVUKU

VYBERTE ZDROJ ZVUKU A SKÔR ULOŽENÉ PREDVOLBY STREAMINGU Wi-Fi OTOČENÍM GOMBÍKU **SOURCE**.

01. OTOČTE GOMBÍKOM ZDROJA **SOURCE** DO POLOHY POŽADOVANÉHO ZDROJA.

02. STLAČENÍM GOMBÍKU **SOURCE** VYBERTE ZDROJ:

- 1-7 – Wi-Fi STREAMING CEZ PŘEDVOLBU 1-7
- AUX – 3,5 mm STEREO ZÁSTRČKA
-  – ZARIADENIE Bluetooth
-  – Wi-Fi STREAMING, Spotify Connect® ALEBO INTERNETOVÉ RÁDIO

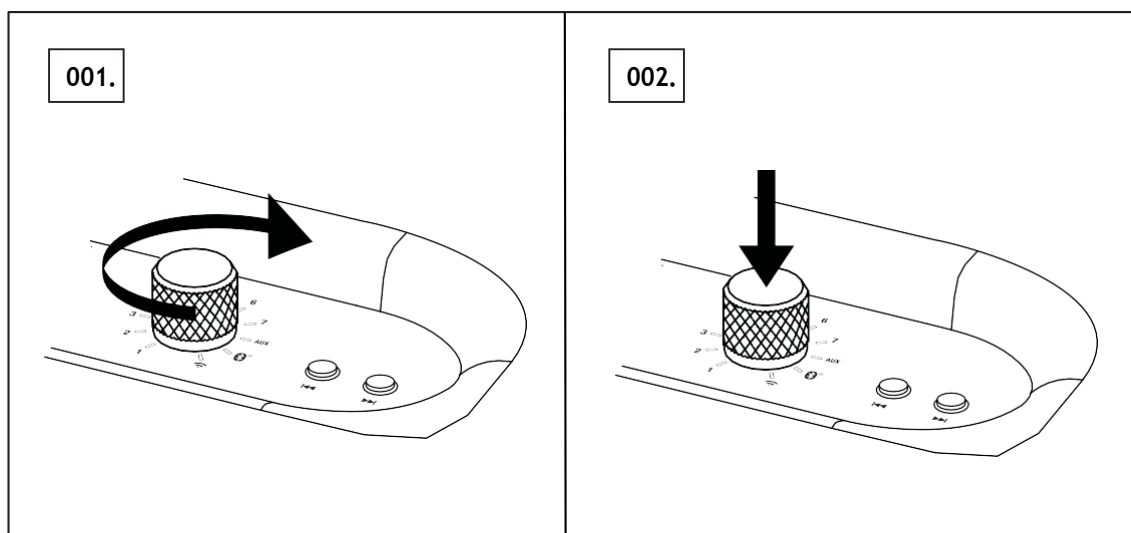

POZNAMKA: AK JE VYBRANA PREDVOLBA (1-7) PRÁZDNA, REPRODUKTOR ZOSTANE V AKTUÁLNO M REŽIME.

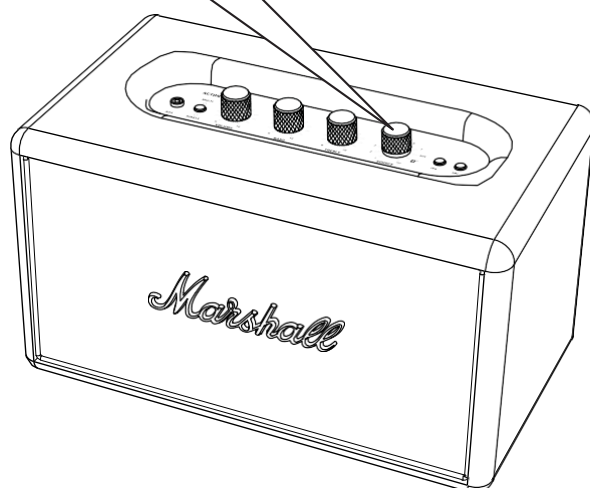

# Wi-Fi® STREAMING SO Spotify®

FUNKCIA Spotify Connect® VÁM UMOŽŇUJE OVLÁDANIE REPRODUKTORU PRIAMO Z APLIKÁCIE Spotify.

01. SPUSTITE APLIKÁCIU Spotify V TELEFÓNE, TABLETE ALEBO POČÍTAČI POMOCOU ROVNAKEJSIETE Wi-Fi REPRODUKTOR MULTI-ROOM.
02. PREHRAJTE SKLADBU V APLIKÁCII Spotify A STLAČTE „DEVICES AVAILABLE“ (DOSTUPNÉ ZARIADENIE) V APLIKÁCII Spotify.
03. VYBERTE REPRODUKTOR MULTI-ROOM V APLIKÁCII Spotify A HUDBA SA ZAČNE PREHRÁVAŤ.
04. AK CHCETE STREAMOVAT ZVUK V REŽIME MULTI, STLAČTE TLAČIDLO **SINGLE/MULTI MODE** NA REPRODUKTORE ALEBO NASTAVTE MOŽNOSŤ SPEAKER NA HODNOTU MULTI V APLIKÁCII MARSHALL MULTI-ROOM. NAMIESTO VOĽBY SPEAKER V APLIKÁCII Spotify VYBERTE MOŽNOSŤ GROUP MULTI.

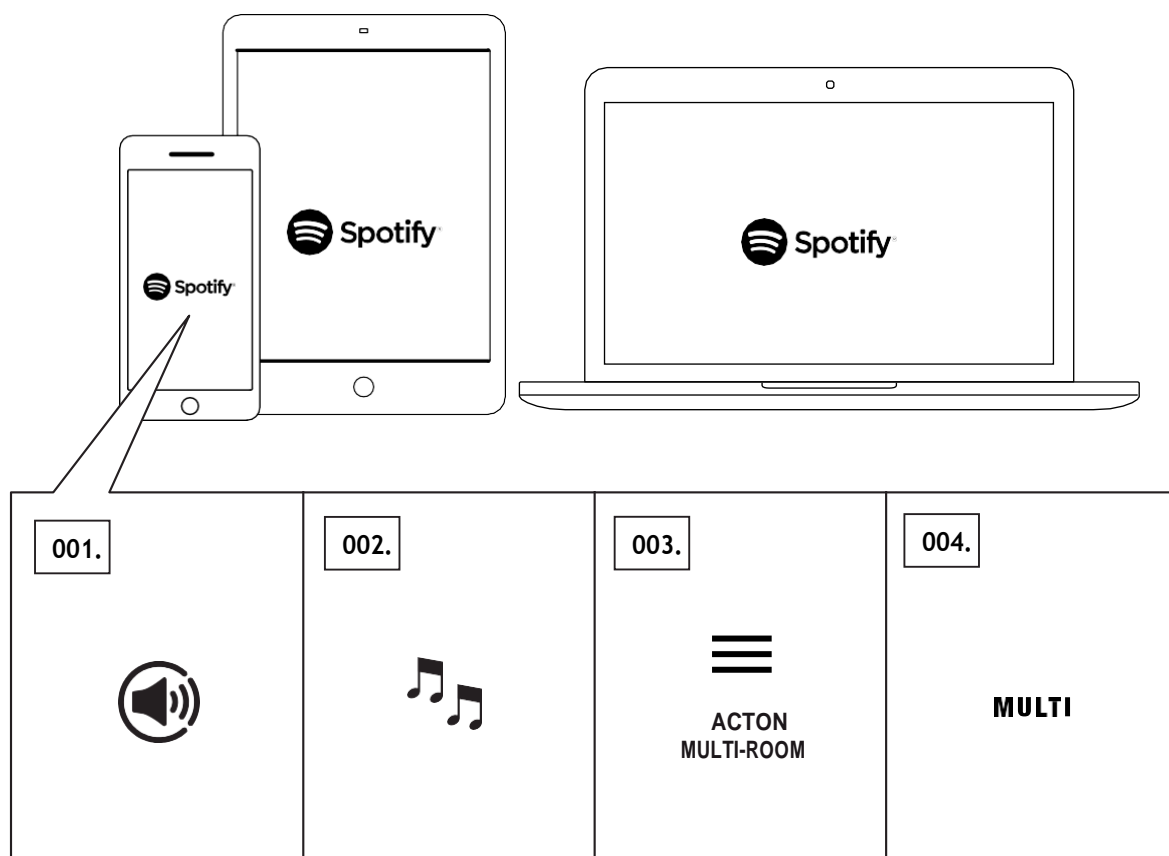

POZNÁMKA: POTREBUJETE ÚČET Spotify Premium®, ABY BOLO MOŽNÉ POUŽIŤ FUNKCIU Spotify Connect.

## Wi-Fi STREAMING POMOCOU FUNKCIE AirPlay

FUNKCIA AirPlay UMOŽŇUJE STREAMOVANIE L'UBOVOL'NEHO ZDROJA ZVUKU ZO ZARIADENIA iOS ALEBO POČÍTAČA APPLE DO REPRODUKTORU.

01. PRIPOJTE ZARIADENIE iOS ALEBO POČÍTAČ APPLE DO ROVNAKEJ SIETE Wi-Fi, AKO REPRODUKTOR MULTI-ROOM.
02. NA ZARIADENÍ iOS POTIAHNUTÍM PRSTU ZDOLA NAHOR NA DISPLEJI OTVORTE NÁSTROJ THE CONTROL CENTER A POTOM VODOROVNÝM PRECHÁDZANÍM NÁJDITE OBRAZOVKU AKTUÁLNEHO PREHRÁVANIA.
03. KLIKNUTÍM NA IKONU AirPlay NÁJDETE ZOZNAM DOSTUPNÝCH ZARIADENÍ AirPlay A VYBERTE REPRODUKTOR MULTI-ROOM SPEAKER.
04. AK CHCETE STREAMOVAŤ ZVUK Z POČÍTAČA APPLE, OTVORTE APLIKÁCIU iTunes. KLIKNIITE NA IKONU AirPlay NA POSUVNÍKU HLASITOSTI. VYBERTE REPRODUKTOR MULTI-ROOM.
05. AK CHCETE STREAMOVAT ZVUK V REŽIME MULTI, STLAČTE TLAČIDLO REŽIMU **SINGLE/MULTI MODE** NA REPRODUKTORE ALEBO V APLIKÁCI NASTAVTE REPRODUKTOR NA MOŽNOSŤ MULTI. OTVORTE ZOZNAM DOSTUPNÝCH ZARIADENÍ AirPlay A VYBERTE MOŽNOSŤ THE GROUP MULTI.

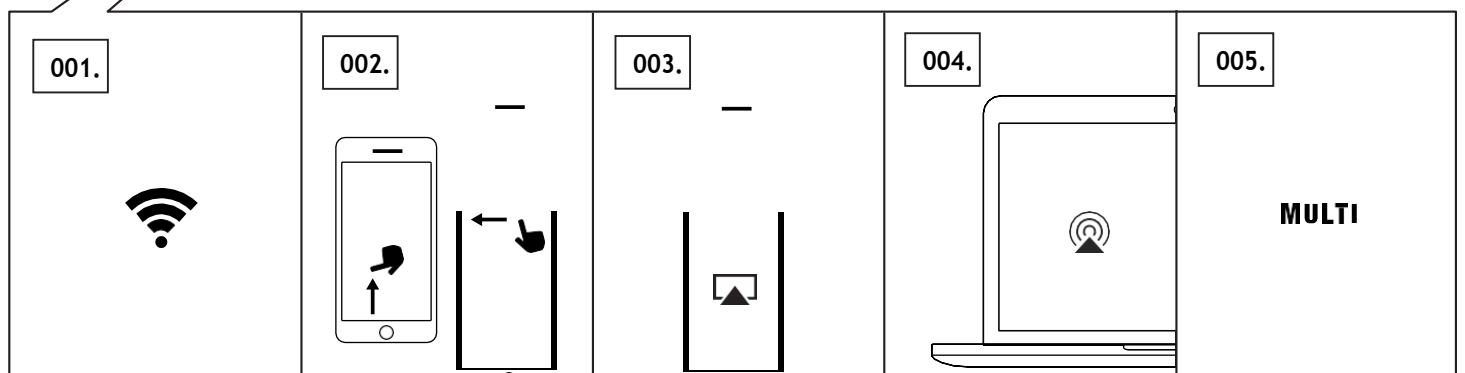
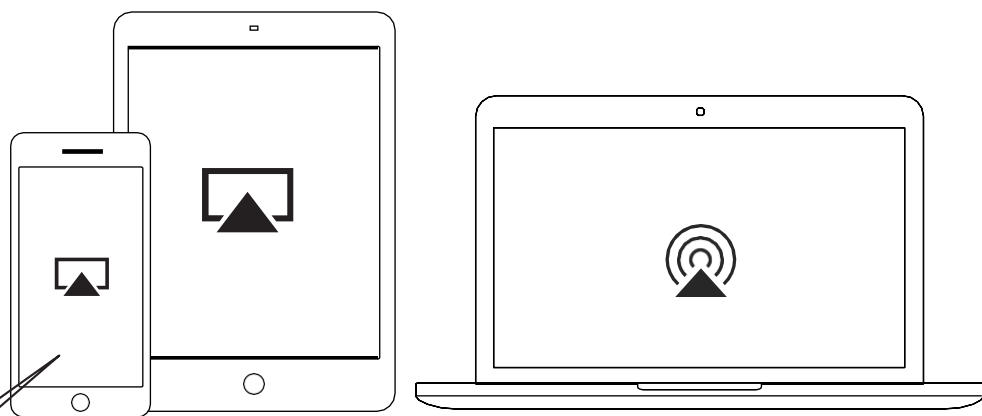



## Wi-Fi STREAMING Z PLATFORMY Chromecast built-in

Chromecast built-in JE PLATFORMA, KTORÁ UMOŽŇUJE STREAMOVANIE OBLÚBENEJ HUDBY ZO SMARTPHONU, TABLETU ALEBO POČÍTAČA DO REPRODUKTORU. PLATFORMA Chromecast built-in JE DOSTUPNÁ VO VÄČŠINE HUDOBNÝCH APLIKÁCIÍ NA TRHU.

01. PRIPOJTE ZARIADENIE DO ROVNAKEJ SIETE Wi-Fi AKO REPRODUKTOR MULTI-ROOM.
02. PREHRÁVAJTE HUDBU VO VAŠEJ OBLÚBENEJ HUDOBNEJ APLIKÁCIÍ.
03. KLIKNITE NA IKONU Chromecast built-in VO VAŠEJ HUDOBNEJ APLIKÁCIÍ A VYBERTE REPRODUKTOR MULTI-ROOM.

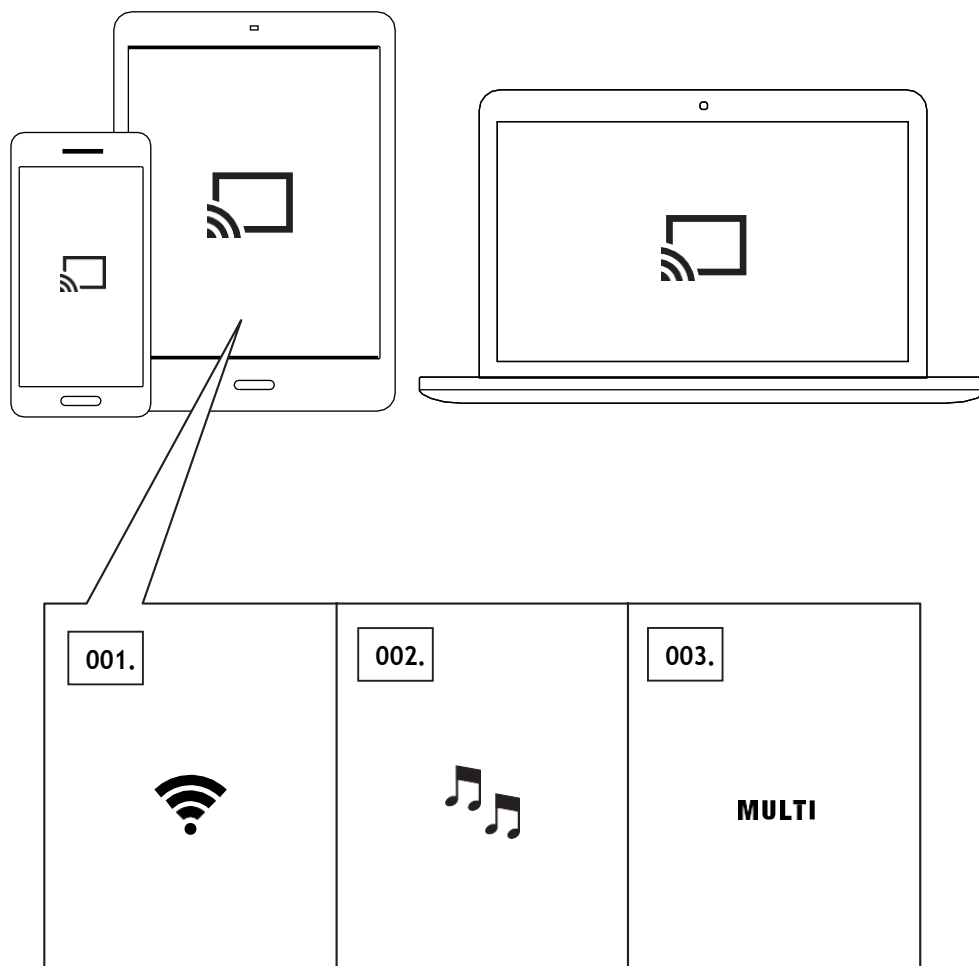

# Wi-Fi STREAMING Z INTERNETOVÉHO RÁDIA

REPRODUKTOR MÁ ZABUDOVANÚ SLUŽBU INTERNETOVÉHO RÁDIA, KTORÁ VÁM POSKYTUJE PRÍSTUP K TISÍCKAM ROZHLASOVÝCH STANÍC VO SVETE.

01. OTVORTE APLIKÁCIU THE MARSHALL MULTI-ROOM.
02. KLIKNITE NA MOŽNOSŤ THE MULTI-ROOM SPEAKER (REPRODUKTOR MULTI-ROOM) A V PONUKE POTIAHNITE PRSTOM NA MOŽNOSŤ Wi-Fi.
03. KLIKNITE NA MOŽNOSŤ INTERNET RADIO (INTERNETOVÉ RÁDIO) A VYBERTE ALEBO VYHL'ADAJTE STANICU INTERNETOVÉHO RÁDIA, KTORÚ CHCETE PREHRÁVAŤ.
04. AK CHCETE STREAMOVAŤ RÁDIO V REŽIME MULTI, STLAČTE TLAČIDLO **SINGLE/MULTI MODE** NA REPRODUKTORE ALEBO NASTAVTE MOŽNOSŤ SPEAKER (REPRODUKTOR) NA HODNOTU MULTI V APLIKÁCII THE MARSHALL MULTI-ROOM.
05. V APLIKÁCII VYBERTE JEDEN Z REPRODUKTOROV V SKUPINE MULTI MODE (REŽIM MULTI) A VYBERTE ROZHLASOVÚ STANICU, KTORÚ CHCETE STREAMOVAŤ.

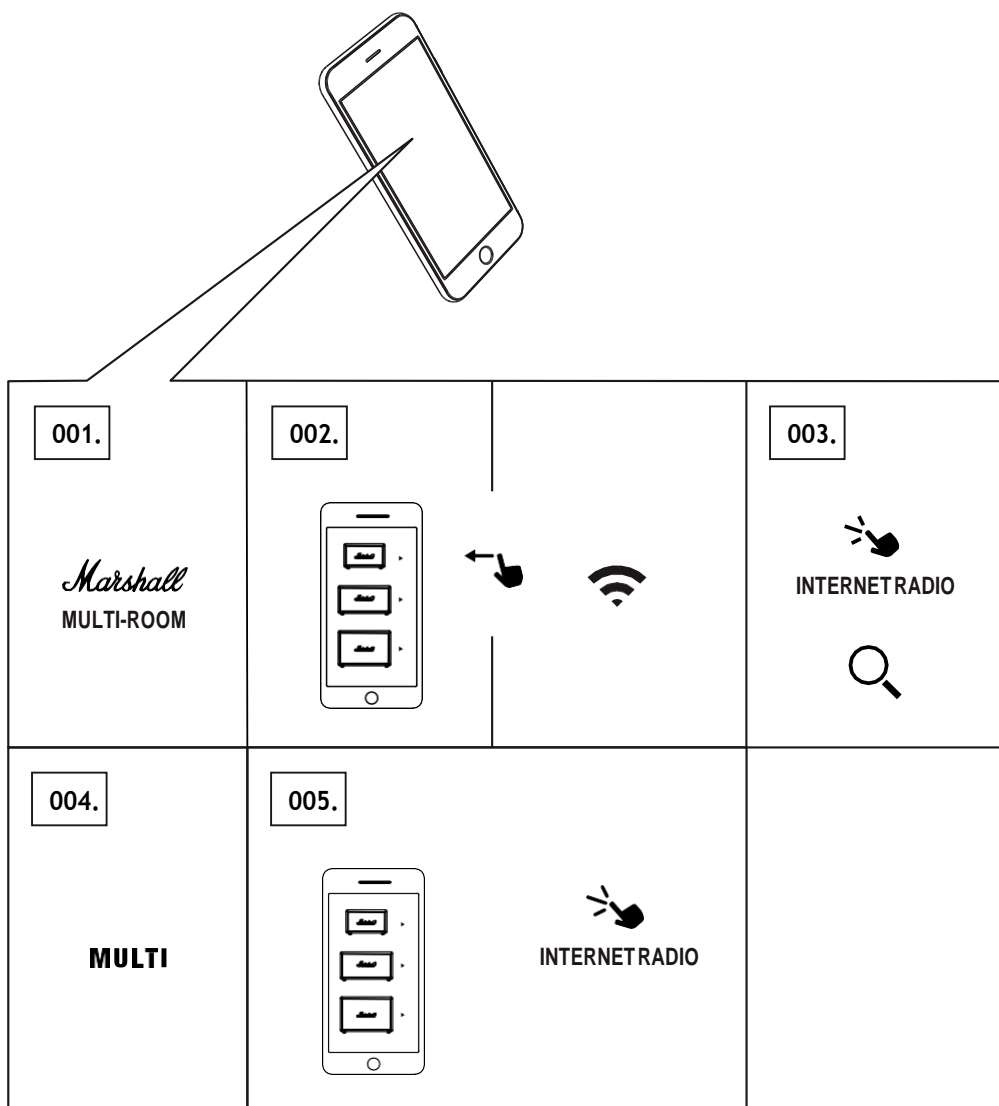

## UKLADANIE PREDVOLIEB

REPRODUKTOR ACTON MULTI-ROOM MÔŽE ULOŽIŤ AŽ 7 PREDVOLIEB PRE OKAMŽITÉ STREAMOVANIE HUDBY CEZ Wi-Fi.

01. PREHRÁVAJTE ZOZNAM SKLADIEB Spotify ALEBO INTERNETOVÚ ROZHLASOVÚ STANICU, KTORÚ CHCETE ULOŽIŤ.
02. OTOČENÍM GOMBÍKA ZDROJA **SOURCE** VYBERTE POLOHU (1-7), DO KTOREJ CHCETE ULOŽIŤ PREDVOLBU.
03. STLAČENÍM GOMBÍKA ZDROJE **SOURCE** NA VIAC AKO 3 SEKUNDY ULOŽTE PREDVOLBU. SKÔR ULOŽENÉ PREDVOLBY TÝMTO BUDÚ PREPÍSANÉ.

PREDVOLBY MOŽNO SPRAVOVAŤ AJ V APLIKÁCII MARSHALL MULTI-ROOM.

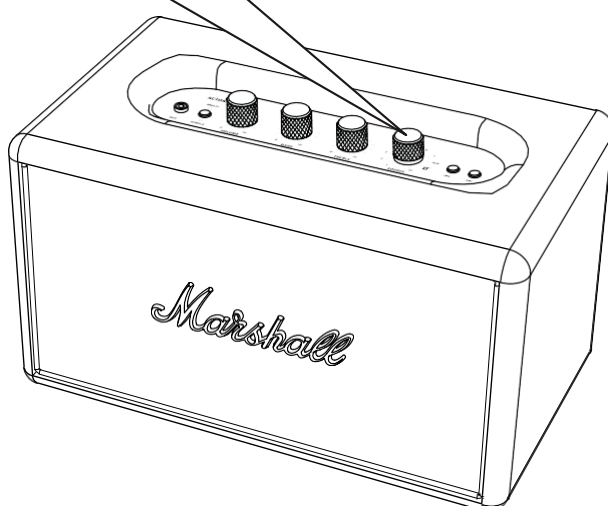
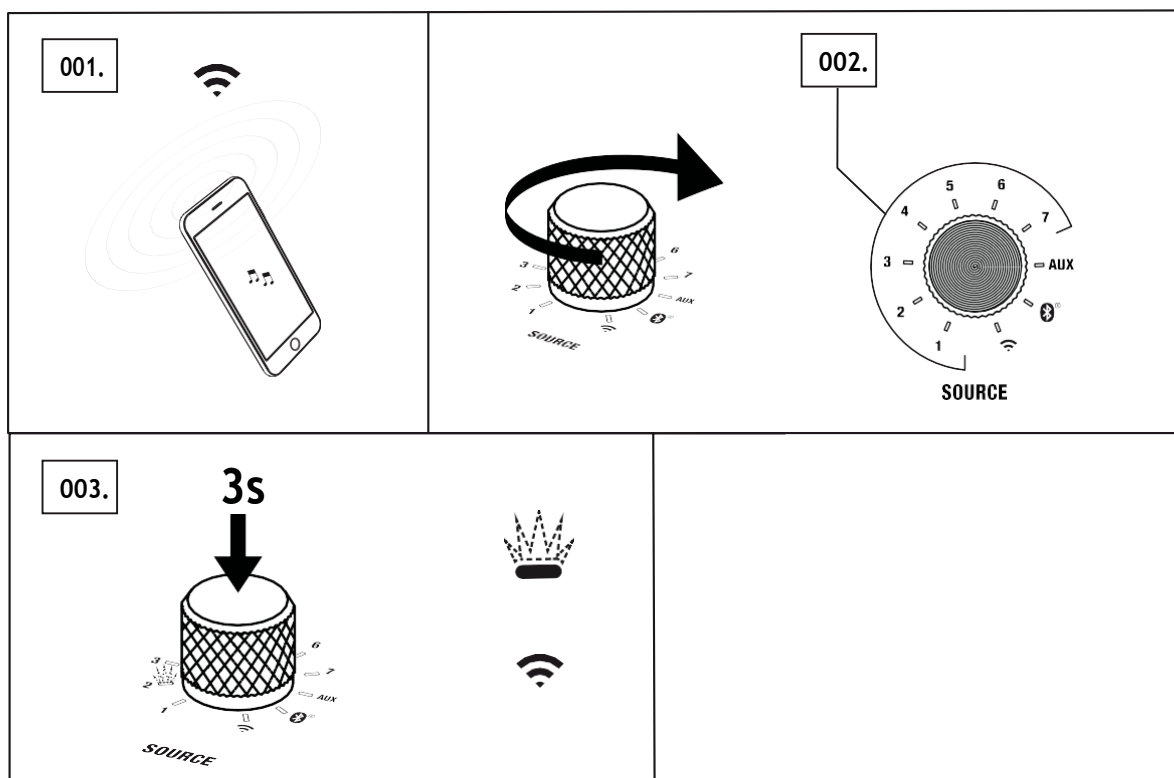

## REŽIM SINGLE ALEBO MULTI

AŽ 5 BEZDRÔTOVÝCH REPRODUKTOROV MARSHALL MULTI-ROOM MÔŽE BYŤ NASTAVENÝCH NA ROVNAKÚ SIEŤ Wi-Fi A VYTVORIŤ TAK SYSTÉM MULTI-ROOM.

REŽIM SINGLE ZNAMENÁ SAMOSTATNÉ STREAMOVANIE ZVUKU DO KAŽDÉHO REPRODUKTORU.

REŽIM MULTI ZNAMENÁ STREAMOVANIE ROVNAKÉHO ZVUKU DO VŠETKÝCH REPRODUKTOROV V REŽIME MULTI.

01. PREPÍNAŤ MEDZI REŽIMAMI SINGLE A MULTI MOŽNO STLAČENÍM TLAČIDLA **SINGLE/MULTI MODE** V HORNEJ ČASTI REPRODUKTORU.
02. ROZSVIETENÁ KONTROLKA **SINGLE** ALEBO **MULTI** INDIKUJE, KTORÝ REŽIM REPRODUKTORU JE AKTÍVNY.

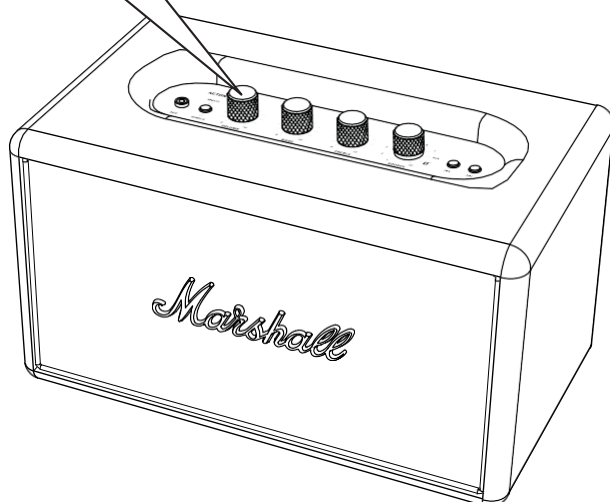
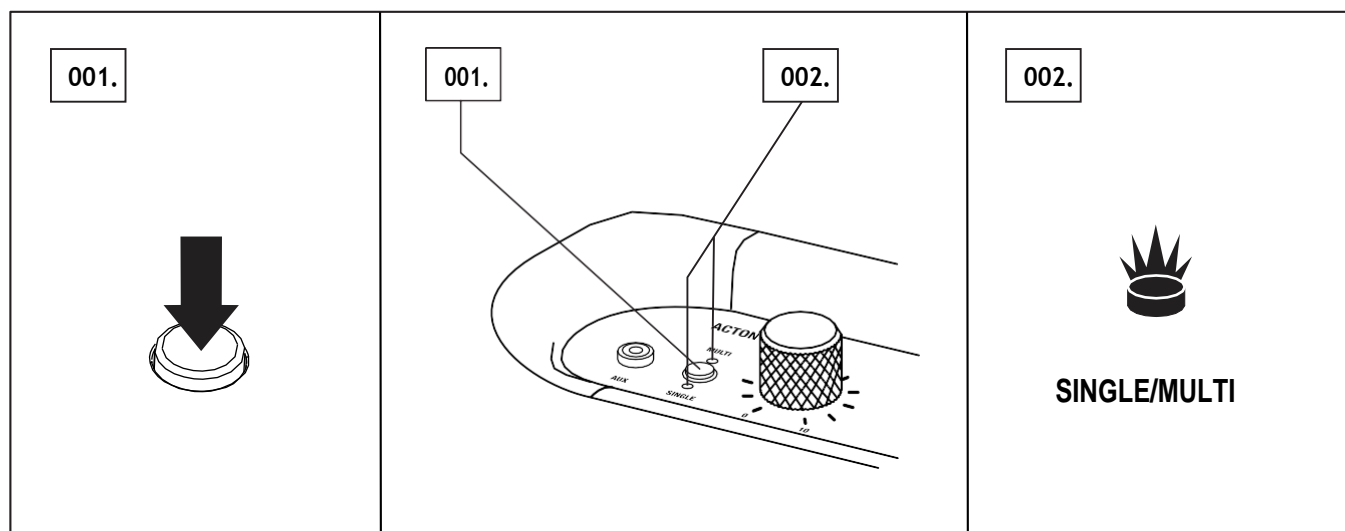

## REŽIM MULTI

JEDEN REPRODUKTOR FUNGUJE AKO SERVER A DISTRIBUUJE ZVUK DO OSTATNÝCH REPRODUKTOROV V REŽIME MULTI.

AK SERVEROVÝ REPRODUKTOR OPUSTÍ SKUPINU MULTI MODE, ZVUK SA PRESTANE PREHRÁVAŤ.

REŽIM SINGLE A MULTI MOŽNO TAKTIEŽ SPRAVOVAŤ V APLIKÁCIÍ MARSHALL MULTI-ROOM.



POZNÁMKA: AK CHCETE POUŽIŤ VSTUPY AUX S REŽIMOM MULTI, PRIPOJTE JEDEN REPRODUKTOR K ZDROJU ZVUKU KÁBLOM A NASTAVTE GOMBÍK ZDROJA „SOURCE“ DO POLOHY AUX. OSTATNÉ REPRODUKTORY NASTAVTE DO REŽIMU MULTI. AK CHCETE POUŽIŤ Bluetooth S REŽIMOM MULTI, PRIPOJTE JEDEN REPRODUKTOR K VSTUPU Bluetooth A OSTATNÉ REPRODUKTORY NASTAVTE DO REŽIMU MULTI.

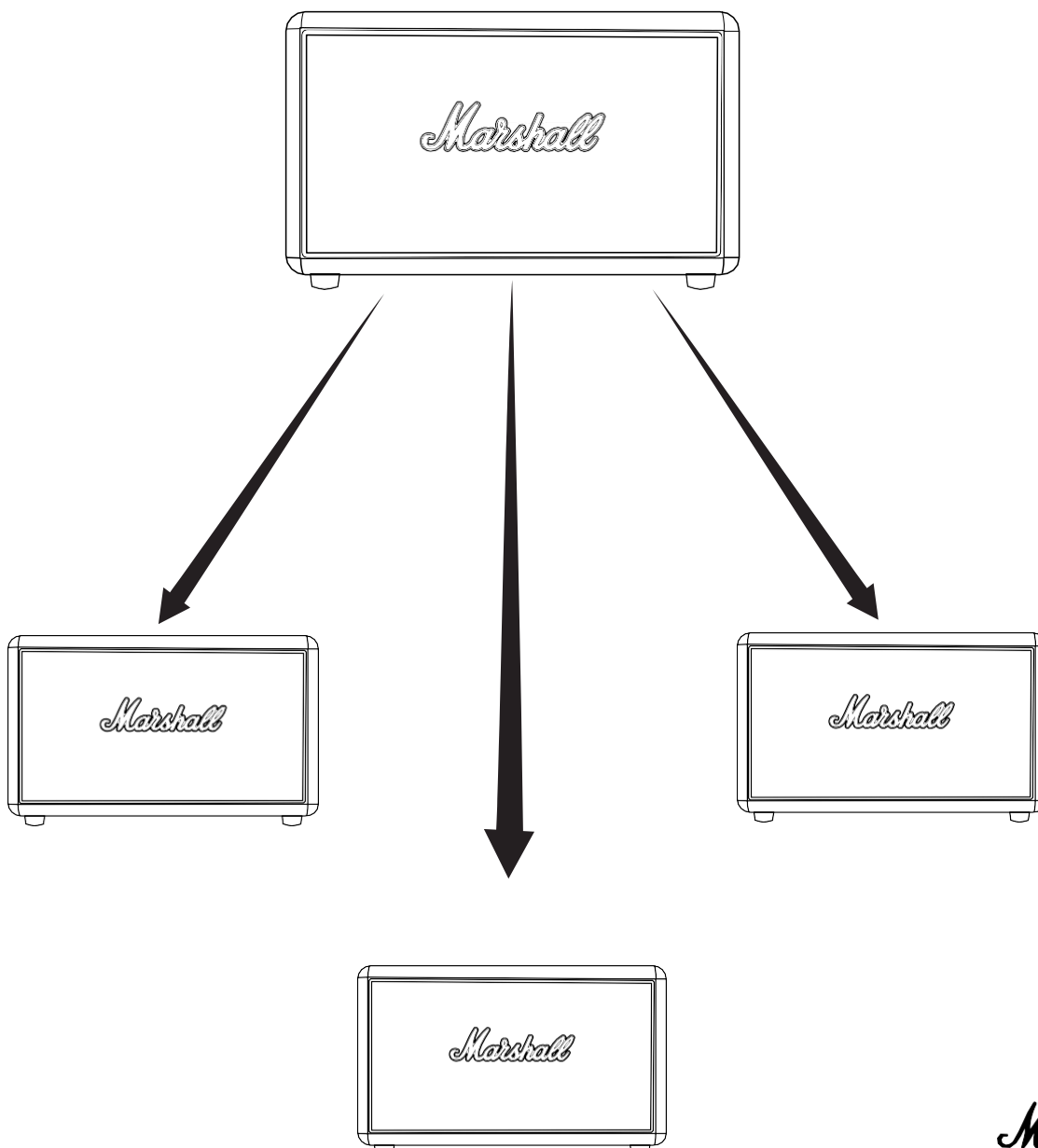

## PREHRÁVANIE, POZASTAVENIE, ĎALŠIA SKLADBA A PREDOŠLÁ SKLADBA

01. JEDNÝM STLAČENÍM GOMBÍKU ZDROJA **SOURCE** POZASTAVÍTE ALEBO PREHRÁTE HUDBU.
02. STLAČENÍM TLAČIDLA ►► PRESKOČÍTE NA ĎALŠIU SKLADBU.
03. STLAČENÍM TLAČIDLA ◀◀ PRESKOČÍTE NA PREDOŠLÚ SKLADBU.

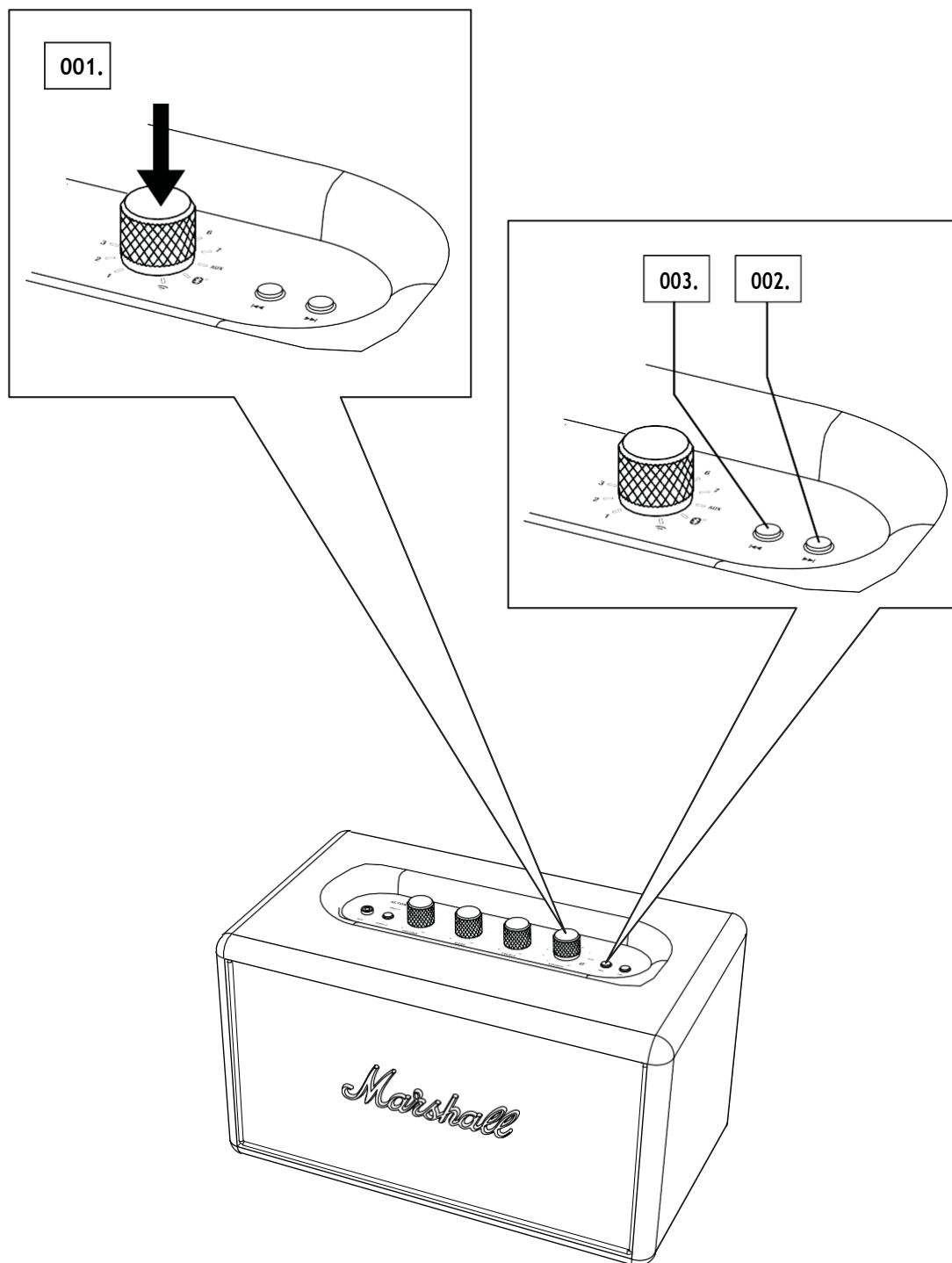

# NASTAVENIE HLASITOSTI/HĽBOK/VÝŠOK

REPRODUKTOR ACTON MULTI-ROOM MÁ TRI OVLÁDAČE PRE NASTAVENIE ZVUKU PRE JEDNOTLIVÝ REPRODUKTOR. ÚROVEŇ OVLÁDAČA JE INDIKOVANÁ ROZSVIETENOU KONTROLKOU:

01. OVLÁDAČ HLASITOSTI
02. OVLÁDAČ HĽBOK
03. OVLÁDAČ VÝŠOK

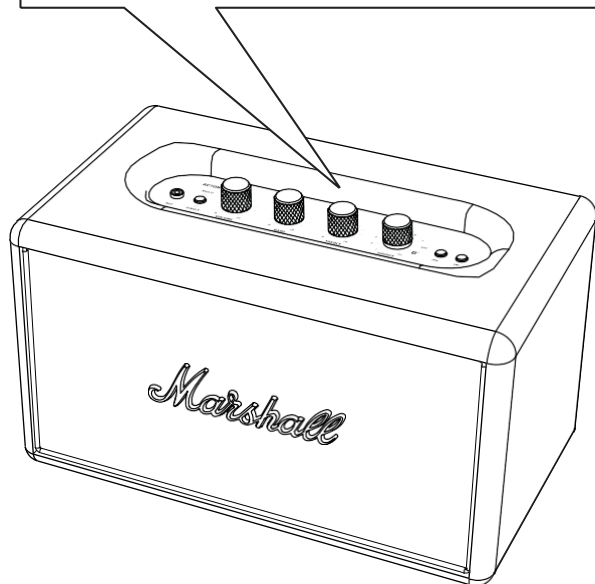
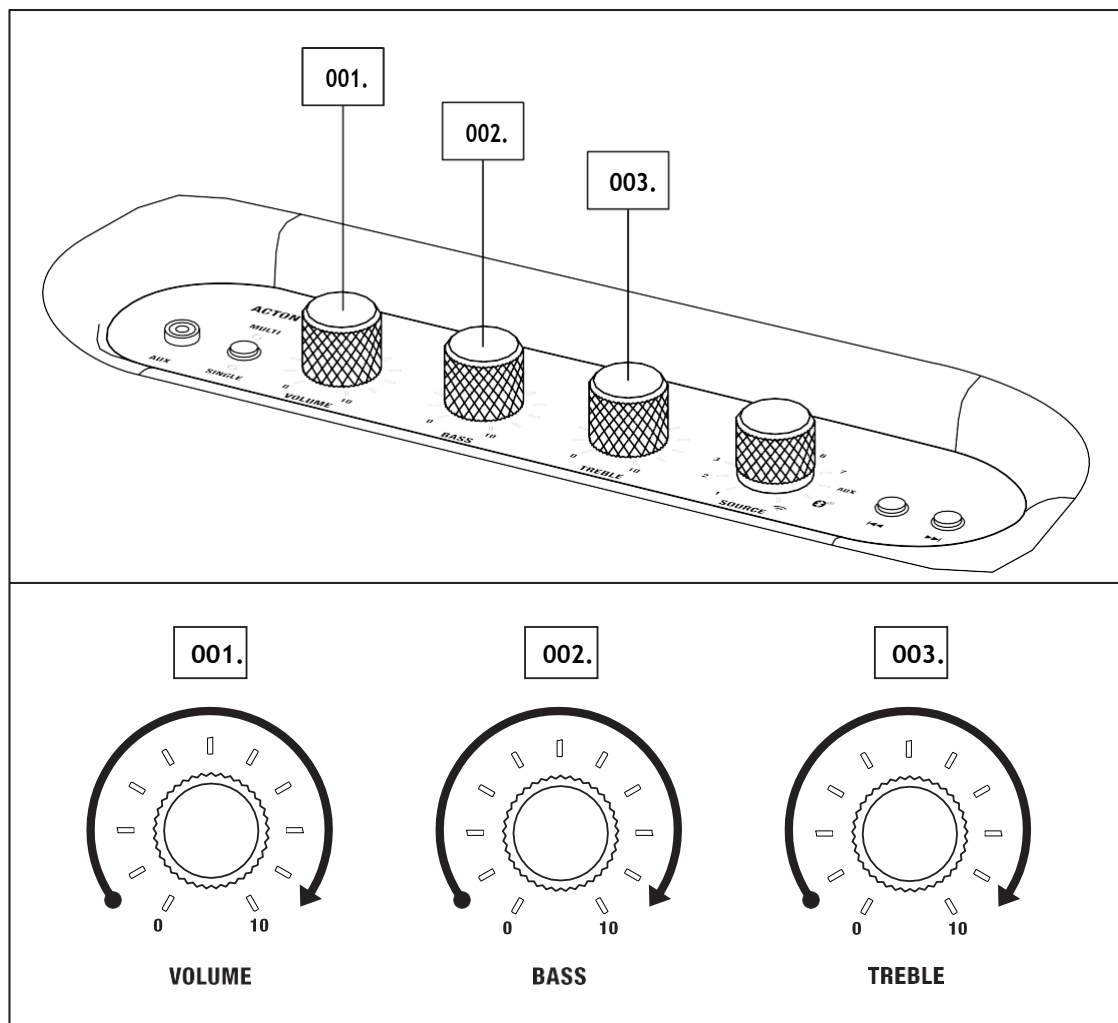

POZNÁMKA: ZVUK MOŽNO  
NASTAVIŤ AJ POMOCOU  
APLIKÁCIE MARSHALL MULTI-  
ROOM.

## POHOTOVOSTNÝ REŽIM

AK SA PO DOBU 20 MINÚT NEPREHRÁ ŽIADNY ZVUK, REPRODUKTOR PREJDE DO POHOTOVOSTNÉHO REŽIMU. REPRODUKTOR ZOSTÁVA PRIPOJENÝ DO SIETE.

001. STLAČENÍM GOMBÍKU **SOURCE** SA REPRODUKTOR AKTIVUJE.

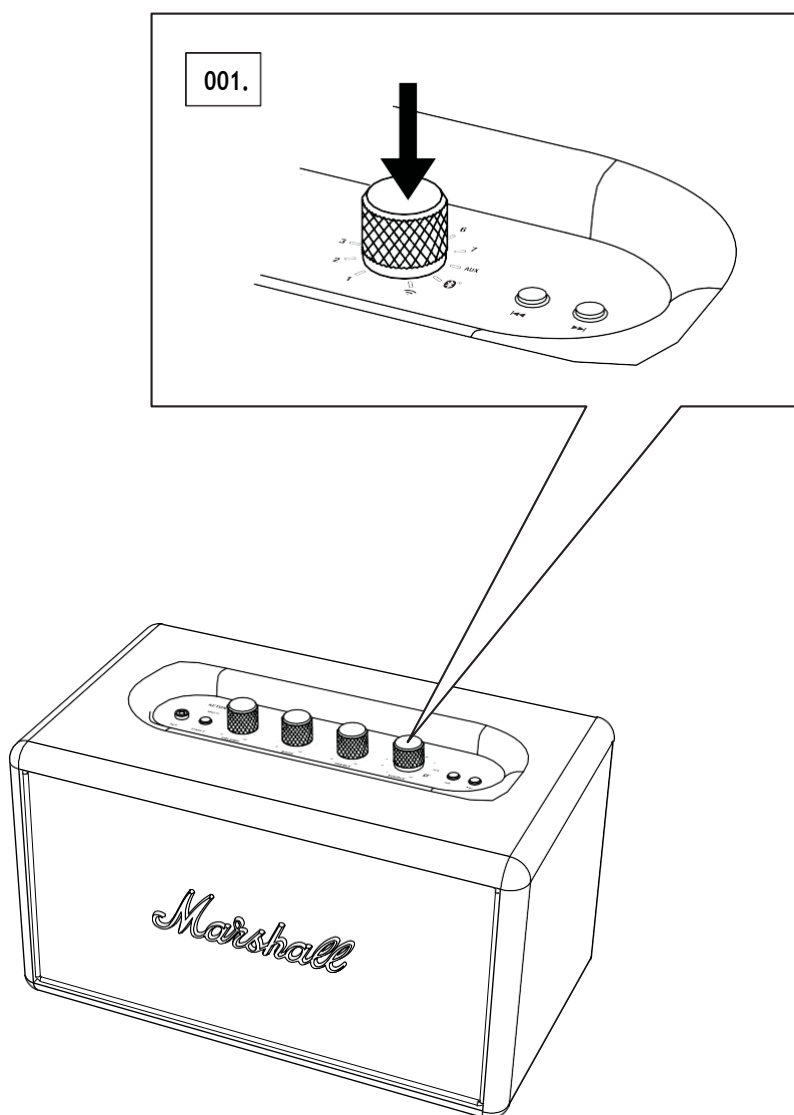



## AKTUALIZÁCIA SOFTWARE REPRODUKTORU

REPRODUKTOR ACTON MULTI-ROOM SA AUTOMATICKY AKTUALIZUJE NA AKTUÁLNU VERZI SOFTWARE, AK JE PRIPOJENÝ K SIETI WI-FI.

AKTUALIZÁCIA PREBIEHA NA POZADÍ A NEVYŽADUJE ŽIADNU AKTIVITU.

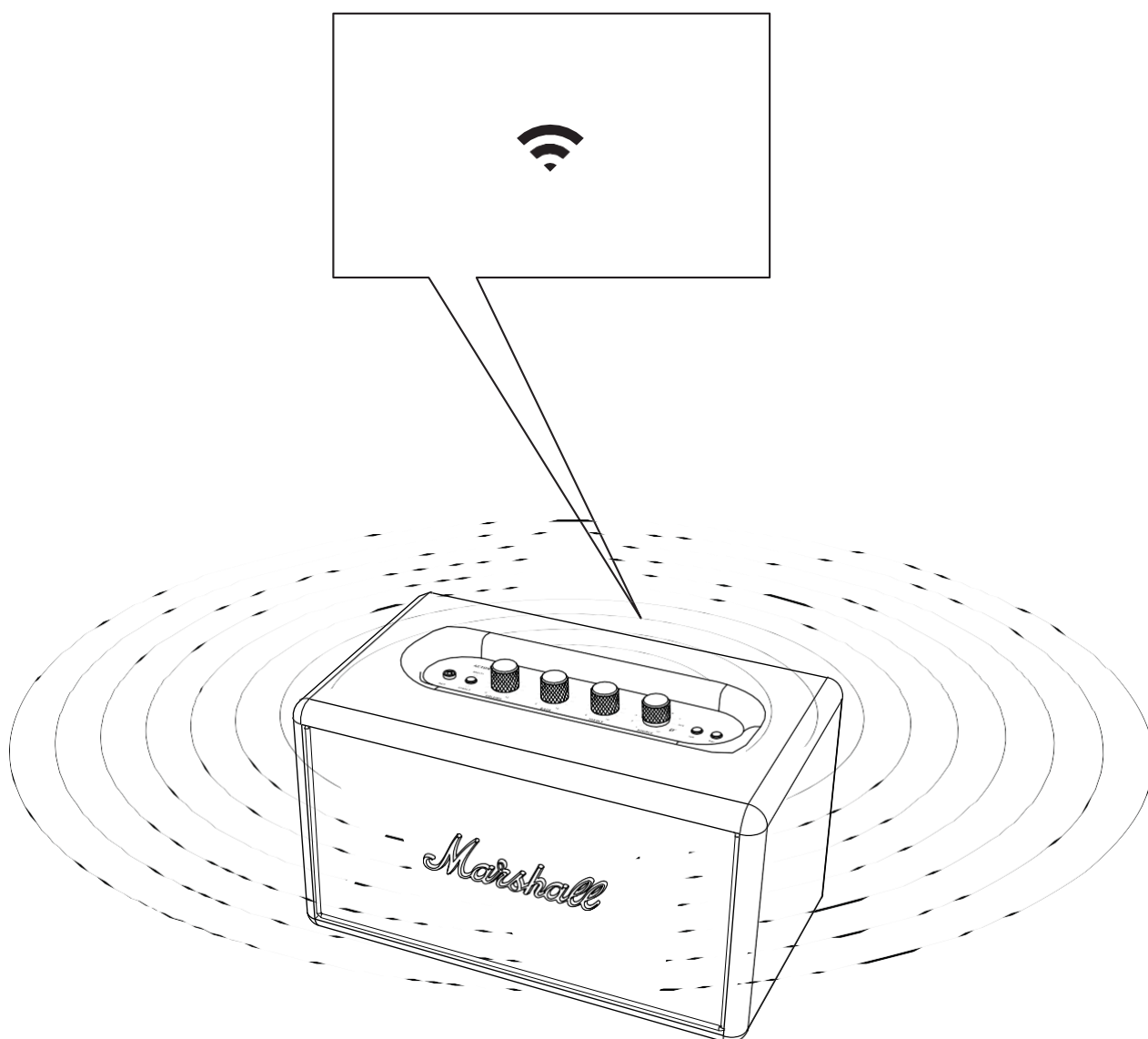

# OBNOVENIE TOVÁRNEHO NASTAVENIA

POSTUP OBNOVENIA TOVÁRNEHO NASTAVENIA REPRODUKTORU:

01. **STLAČTE A PODRŽTE TLAČIDLO SINGLE/MULTI MODE A GOMBÍK SOURCE NA 7 SEKÚND, POKÝM SA NEROZSVIETIA OBE KONTROLKY REŽIMU – SINGLE A MULTI.**
02. **OBNOVÍ SA TOVÁRNE NASTAVENIE REPRODUKTORU, REPRODUKTOR PREJDE DO REŽIMU NASTAVENIA A JE PRIPRAVENÝ NA KONFIGUROVANIE.**

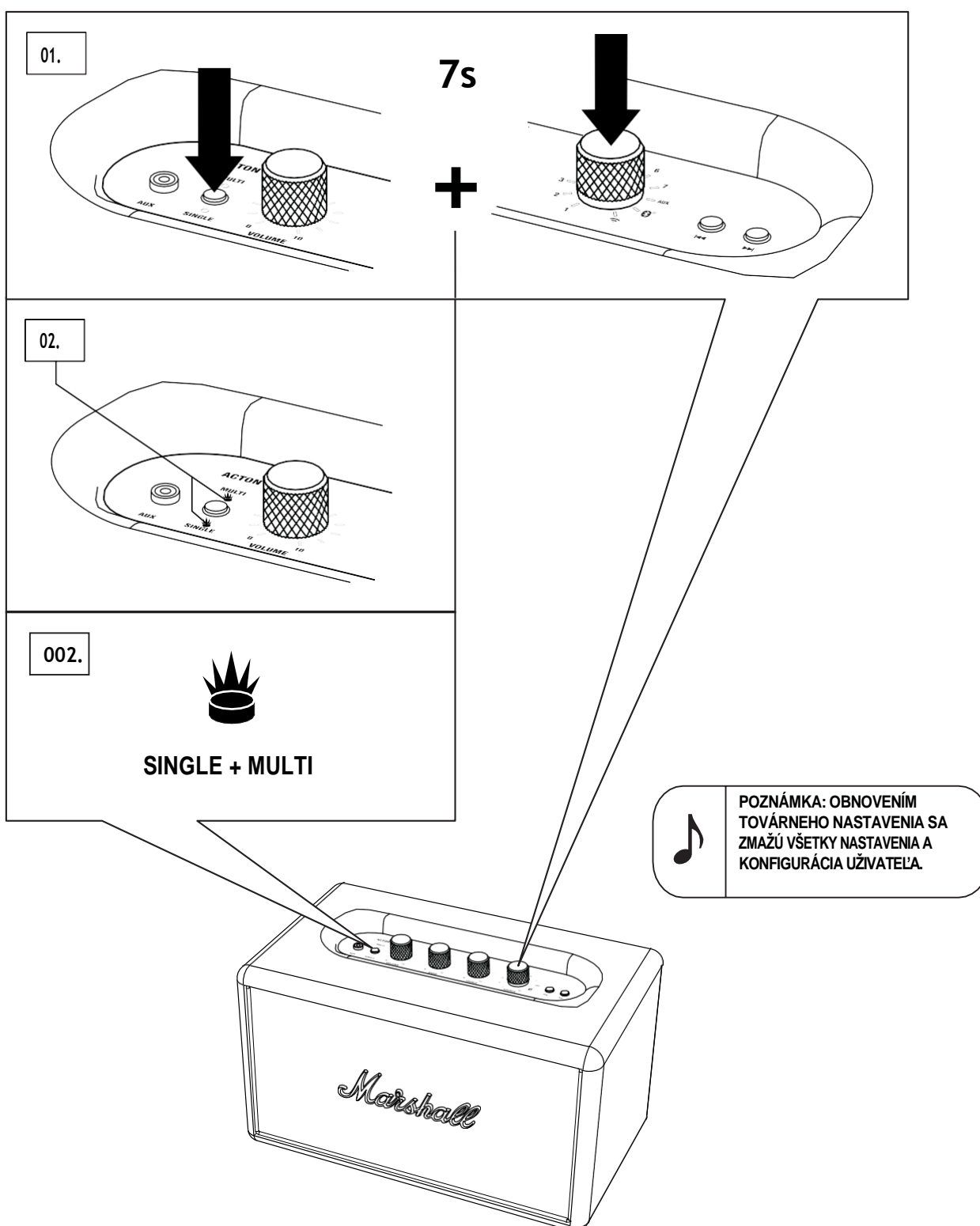

*Marshall*

## TECHNICKÉ ÚDAJE

### ŠPECIFIKÁCIA ZVUKU

- **AKTÍVNY STEREO REPRODUKTOR S BASSREFLEXOVÝM SYSTÉMOM**
- **DIGITÁLNY ZOSILOVAČ TRIEDY D: 2 X 10 W + 1 X 30 W**
- **3/4" DOME TWEETER – VÝŠKOVÉ: 2X**
- **4" WOOFER – STREDOVÝ: 1X**
- **OVLÁDAČE HĽBOK A VÝŠOK**
- **FREKVENČNÁ ODOZVA: 55–20 000 Hz ± 6 dB**
- **KONEKTIVITA:**
  - **Wi-Fi: 802.11A/B/G/N/**
  - **Bluetooth: STANDARD V4.2 EDRA2DP**
  - **INPUT 1: AUX 3,5 mm**
- **TRVALÝ VÝKON: 50 W RMS**

### TECHNICKÉ ÚDAJE

- **VSTUPNÉ SIEŤOVÉ NAPÄTIE: 100–240 V~ / 200 W**
- **ABSOLÚTNE MINIMUM/MAXIMUM: 90–264 V~**
- **SIEŤOVÁ FREKVENCIA: 50–60 Hz**
- **MAXIMÁLNY ŠPIČKOVÝ PRÍKON: 60 W**
- **PRÍKON V POHOTOVOSTNOM STAVE: 1,6 W**
- **HMOTNOSŤ: 2,8 kg**
- **ROZMERY: 260 X 150 X 150mm**

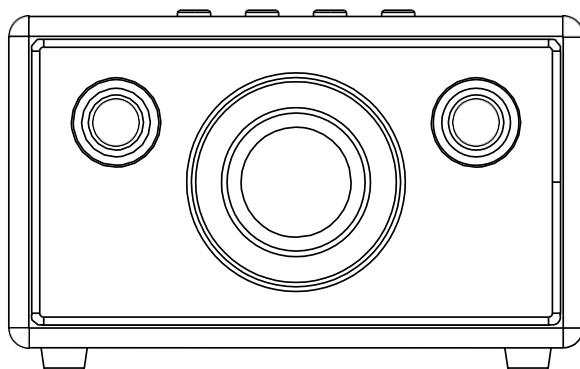

POZNÁMKA: PREDNÁ ČASŤ NIE JE ODNÍMATEĽNÁ.  
UVEDENÝ OBRÁZOK ZOBRAZUJE INTERNÉ USPORIADANIE  
REPRODUKTORU. NEPOKÚŠAJTE SA DEMONTOVAŤ PREDNÚ ČASŤ.  
HROZÍ POŠKODENIE REPRODUKTORU MULTI-ROOM.

## ODSTRAŇOVANIE PROBLÉMOV

PROBLÉM	PRÍČINA	AKCIA
<b>REPRODUKTOR ACTON MULTI-ROOM SA NEZAPNE</b>	Reproduktor nie je pripojený do napájacej siete.	Pripojte napájací kábel do reproduktoru Acton Multi-Room a do funkčnej sieťovej zásuvky v stene.
<b>REPRODUKTOR ACTON MULTI-ROOM NEMOŽNO NÁJSŤ V APLIKÁCI MARSHALL MULTI-ROOM</b>	Reproduktor nie je pripojený do siete Wi-Fi.	Otočte gombík <b>SOURCE</b> do polohy Wi-Fi a stlačte ho a podržte po dobu 3 sekúnd. Reproduktor tak bude zistiteľný.
	Reproduktor a mobilné zariadenie nie sú pripojené do rovnakej siete Wi-Fi.	Pripojte ich do rovnakej siete Wi-Fi.
	Reproduktor nie je zapnutý.	Pripojte napájací kábel do reproduktoru Acton Multi-Room a do funkčnej sieťovej zásuvky v stene.
	Reproduktor je v pohotovostnom režime.	Stlačte gombík <b>SOURCE</b> .
<b>REPRODUKTOR NEMOŽNO PRIPOJIŤ DO SIETE Wi-Fi</b>	Nie je k dispozícii žiadna sieť Wi-Fi.	Pripojte reproduktor pomocou Bluetooth alebo káblu.
	Reproduktor má slabý signál Wi-Fi.	Premiestnite reproduktor bližšie k routeru Wi-Fi.

## ODSTRÁŇOVANIE PROBLÉMOV

PROBLÉM	PRÍČINA	AKCIA
<b>NIE JE POČUŤ ŽIADNY ZVUK</b>	Je vybraný nesprávny zdroj zvuku.	Otočením a stisknutím gombíku <b>SOURCE</b> vyberte iný zdroj zvuku.
	Je nastavená príliš nízka hlasitosť na zdroji zvuku alebo na reproduktore.	Mierne zvýšte hlasitosť na zdroji zvuku alebo reproduktore.
<b>NEDÁ SA PRIPOJIŤ K ZARIADENIU Wi-Fi</b>	Wi-Fi nie je aktívna na zariadení (smartphone, tablet, počítač).	Povolte Wi-Fi na zariadení.
	Wi-Fi nie je aktívna na reproduktore.	Otočte gombík <b>SOURCE</b> do polohy Wi-Fi, stlačte ho a podržte po dobu 3 sekúnd. Reprodukotor tak bude pre zariadenie zistiteľný.
<b>NEDÁ SA PŘIPOJIŤ ALEBO SA SPÁROVAŤ SO ZARIADENÍM Bluetooth</b>	Bluetooth nie je aktívny na zariadení (smartphone, tablet, počítač).	Aktivujte Bluetooth na zariadení.
	Bluetooth nie je aktívny na reproduktore.	Otočte gombík <b>SOURCE</b> do polohy Bluetooth, stlačte ho a podržte po dobu 3 sekúnd. Reprodukotor tak bude pre zariadenie zistiteľný.
	Zariadenie vás vyzve k zadaniu kódu PIN.	Vo väčšine prípadov nie je potrebný žiadny kód PIN (heslo). Ak je vyžadovaný kód PIN, použite kód <b>0000</b> .
<b>REPRODUKTOR NEREAGUJE</b>	Došlo k softwarovému problému.	Odpojte napájaciu zástrčku reproduktoru zo sieťovej zásuvky na stene, počkajte 15 sekúnd a potom ju znovu zapojte
		Obnovte továrne nastavenie reproduktoru.

## ODSTRAŇOVANIE PROBLÉMOV

PROBLÉM	PRÍČINA	AKCIA
<b>SPOJENIE Bluetooth SA PRERUŠILO</b>	Obe zariadenia Bluetooth sú príliš ďaleko od seba alebo je spojenie ovplyvnené prekážkami.	Premiestnite zariadenia bližšie k sebe, do 10 metrov, a odstráňte prekážky ako zásteny alebo dvere.
	V okolí reproduktoru Acton Multi-Room je silné elektrické pole.	Zariadenia ako mikrovlnky, bezdrôtové sieťové adaptéry, žiarivkové svetlá a plynové variče používajú rovnaký rozsah frekvencie ako zariadenia Bluetooth. To môže spôsobovať elektrické rušenie.
<b>NEFUNGUJE REŽIM MULTI</b>	Režim Multi nie je na reproduktore aktívny.	Stlačte tlačidlo <b>SINGLE/MULTI MODE</b> na všetkých reproduktoroch, ktoré chcete zahrnúť do skupiny Multi Mode.
	Reproduktor, ktorý pôvodne zahájil streamovanie zvuku v skupine (server) vypadol zo skupiny.	Začnite znovu prehrávať hudbu na serverovom reproduktore alebo nakonfigurujte skupinu v aplikácii Marshall Multi-Room.
<b>ZVUK SA V REŽIME MULTI MODE PRERUŠUJE</b>	Šírka pásma Wi-Fi je príliš malá, aby sa režim Multi Mode prehrával v normálnej kvalite.	Nastavte kvalitu streamingu tak, aby sa vykompenzovala malá šírka pásma Wi-Fi – v aplikácii Marshall Multi-Room nastavte položku „Multi Streaming Quality“ (Kvalita streamingu multi) na hodnotu „Low“ (Nízka).

## ODSTRANOVANIE PROBLÉMOV

PROBLÉM	PRÍČINA	AKCIA
<b>JE POČŤ PRASKANIE</b>	Zosilovač sa pripojuje po výpadku výkonu.	Znížte hlasitosť na zdroji zvuku.
		Znížte hlasitosť alebo hĺbky na reproduktore Acton Multi-Room.
<b>ZVUK JE SKRESLENÝ</b>	Je nastavená príliš vysoká hlasitosť na zdroji zvuku.	Znížte hlasitosť prehrávania na zdroji zvuku.
	Stream zvuku alebo zvukový súbor majú nízku kvalitu.	Skúste iný zvukový súbor alebo hudobní prehrávač.
	Hlasitosť na reproduktore Acton Multi-Room je nastavená príliš vysoko.	Znížte hlasitosť na reproduktore.
	Príliš vysoké hĺbky/výšky na reproduktore.	Znížte hĺbky/výšky na reproduktore.
<b>NEPRAVIDELNÝ CHOD</b>	Rušenie z iného elektronického zariadenia.	Premiestnite reproduktor Acton Multi-Room na iné miesto.
		Vypnite alebo premiestnite rušiace elektronické zariadenie.

**POZNÁMKY:**

PODĽA POUŽITÉHO BEZDROTOVÉHO ROUTERU SA MOŽU NIEKTORÉ SIEŤOVÉ OPERÁCIE VYKONÁVAŤ ODLIŠNE.

PODROBNÉ INFORMÁCIE O VYTVÁRANÍ SIETE POMOCOU BEZDROTOVÉHO ROUTERU ALEBO MODEMU NÁJDETE V DOKUMENTÁCII PRÍSLUŠNÉHO ZARIADENIA.

VYBERTE BEZDROTOVÝ KANÁL, KTORÝ SA MOMENTÁLNE NEPOUŽÍVA. POKIAĽ JE VYBRANÝ KANÁL POUŽÍVANÝ INÝM KOMUNIKAČNÝM ZARIADENÍM V OKOLÍ, VYSOKOFREKVENČNÉ RUŠENIE MOŽE SPOSOBOVAŤ PRERUŠENIE KOMUNIKÁCIE.

ZO SVOJEJ PODSTATY MOŽE BEZDROTOVÁ SIEŤ LAN TRPIEŤ VYSOKOFREKVENČNÝM RUŠENÍM V ZÁVISLOSTI NA OKOLNÝCH PODMIENKACH (NAPR. VÝKON BEZDROTOVÉHO ROUTERU, VZDIALENOSŤ, PREKÁŽKY, RUŠENIE INÝCH BEZDROTOVÝCH ZARIADENÍ ATĎ.)

ŠIFROVANIE WEP NEFUNGUJE S WPS (PBC) / WPS (PIN).





[WWW.MARSHALLHEADPHONES.COM](http://WWW.MARSHALLHEADPHONES.COM)

*Marshall*